

Профили для светодиодов LED

комплектующие
светодиодные
светильники LED



ДОМ БЕЗ ЛАМПОЧКИ

Haus ohne Glühbirne

House without bulbs

Здание оборудовано фирмой KLUŠ, полностью освещается светодиодными светильниками LED.

Свыше 50 примеров применения освещения LED в светодиодных светильниках KLUŠ.

LED - Licht beleuchtetes Gebäude. Über 50 Anwendungsbeispiele mit LED in Klus Profilfassungen.

House lit exclusively with LEDs. Over 50 different examples of LED lighting applications in Klus LED fixtures.

KLUŠ[®]

- Фирма KLUŠ является владельцем патентов на свои решения на территории Европы и Соединенных Штатов.
- Die Firma Klus ist der Patentbesitzer eigener Lösungen für die Europa und USA.
- Klus products are proprietary and protected under U.S. and foreign patent laws.

© Copyright 2006. All rights reserved.

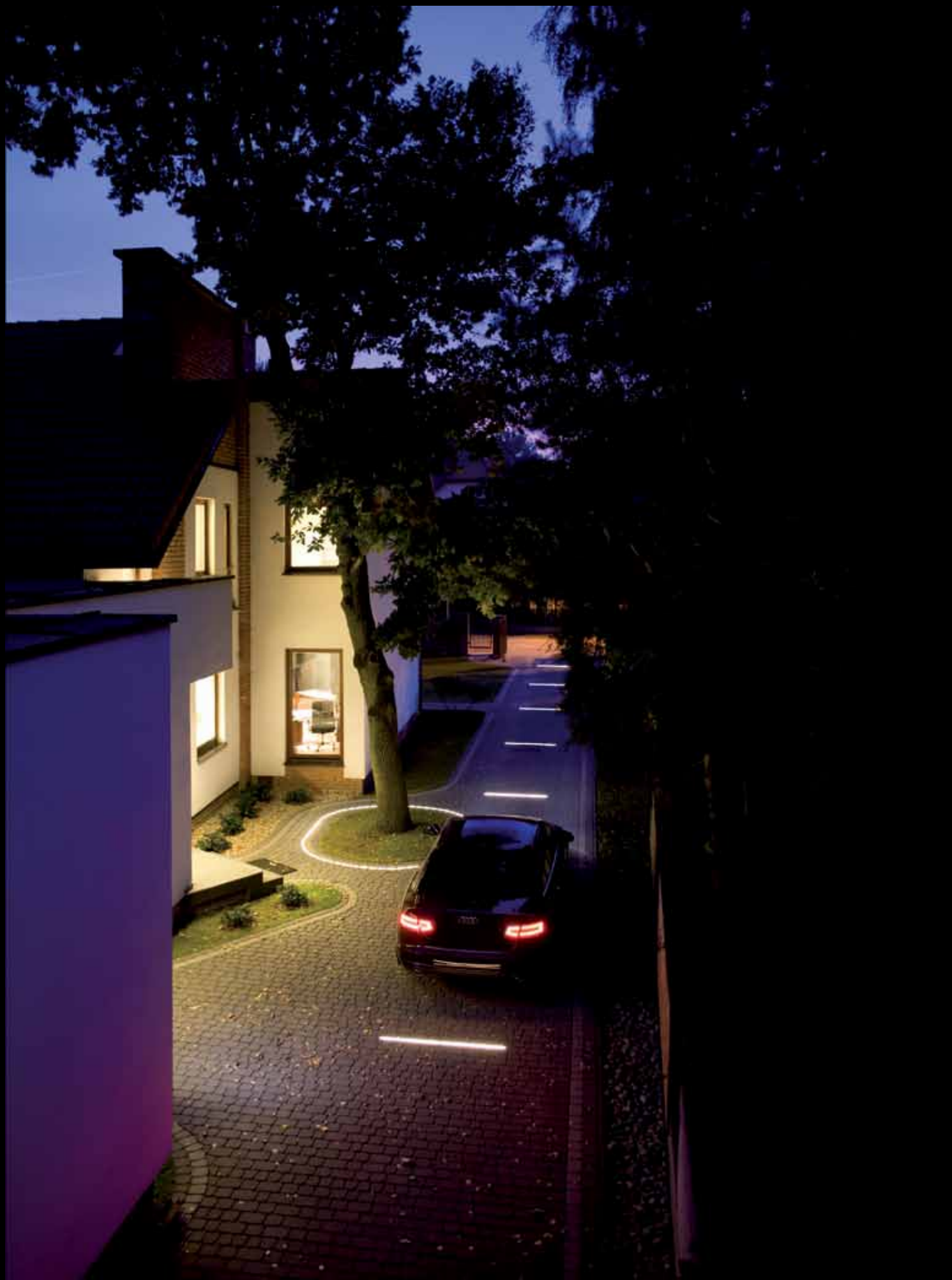



Профиль LED, комплектующие
LED Profile, Zubehör
LED profiles, accessories



18 MICRO - ALU



22 PDS 4 - ALU



26 MICRO - K



30 PDS 4 - K



34 PDS - 0



38 45 - ALU



42 HR - ALU



46 HR - LINE



52 PAC - ALU



56 STOS - ALU



60 TRIADA



62 TRIADA - K



64 MULTI

НОВШЕСТВО! НЕУНЕТ! NEW!



68 GIP

НОВШЕСТВО! НЕУНЕТ! NEW!



70 REGULOR

НОВШЕСТВО! НЕУНЕТ! NEW!



72 STEP

НОВШЕСТВО! НЕУНЕТ! NEW!

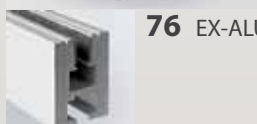

76 EX-ALU



82 PDS (MDF)



86 45 (MDF)



90 STOS (MDF)



94 PAC (MDF)

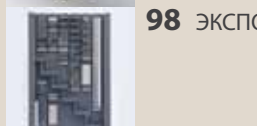

98 ЭКСПОЗИТОР 2

СВЕТОДИОДНЫЕ СВЕТИЛЬНИКИ LED / КОМПЛЕКТУЮЩИЕ

LED Beleuchtungsfassungen / Zubehör

LED lighting fixtures / accessories



- 100** ЗАГЛУШКИ КОНДУКТОРНЫЕ С ОТВЕРСТИЕМ (ФОТОГРАФИИ)
ADAPTER MIT STROMVERSORGUNG (PHOTOS)
ELECTRICITY CONDUCTIVE END CAP (PHOTOS)



- 103** ЗАГЛУШКИ (ФОТОГРАФИИ) / ENDKAPPEN (PHOTOS)
/END CAPS (PHOTOS)



- 104** КРЕПЛЕНИЕ ДЛЯ ПРОФИЛЯ (ФОТОГРАФИИ) /
BEFESTIGER (PHOTOS) / MOUNTING BRACKET (PHOTOS)



- 106** ЭКРАН - S
ABDECKUNG - S
COVER - S



- 108** MICRO ВЫКЛЮЧАТЕЛЬ
MICRO EINSCHALTER
MICRO SWITCH
12/24 V



- 112** СВЕТОДИОДНЫЙ СВЕТИЛЬНИК MICRO
MICRO FASSUNG
MICRO LIGHT FIXTURE

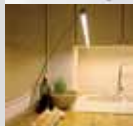

- 116** ЛАМПА ОСВЕЩЕНИЯ СТОЛЕШНИЦЫ PDS – O
PDS-O LEUCHTE FÜR DIE PLATTE
PDS-O COUNTERTOP LAMP

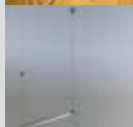

- 118** ВИСЯЩАЯ ЛАМПА PDS-O-L (ДЛЯ УСТАНОВКИ В ГИПСОКАРТОННОМ ПОТОЛКЕ)
PDS-O-L PENDELLEUCHTE (KARTON-GIPS)
PDS-O-L HANGING LAMP (DRYWALL)

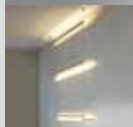

- 120** НАСТЕННЫЙ/ПОДВЕСНОЙ СВЕТИЛЬНИК для крепления к стене и гипсокартонному потолку
PENDELLEUCHTE, für Karton - Gips Decke und Wandmontage
WALL - CEILING (DRYWALL) SCONCE



- 122** НАСТЕННЫЙ СВЕТИЛЬНИК для крепления к стене (с блоком питания для подштукатурного монтажа)
PENDELLEUCHTE, für Wandmontage - Stromversorgung unter Putz
WALL SCONCE - power inside the plaster wall

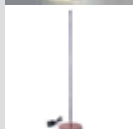

- 124** ЛАМПА ПАТЫК
LED BELEUCHTUNGSFASSUNG - PATYK
LED LIGHT FIXTURE - PATYK



- 126** ПАРТНЕРЫ ФИРМЫ KLUŚ
KLUS PARTNERS



LED lighting system
www.KlusDesign.eu

RU

В проектно подразделении KLUŠ, в 2006 году была разработана и внедрена в производство система профилей для светодиодов, обеспечивающих возможность легко проектировать и применять малогабаритные светодиодные светильники LED. Это решение значительно облегчило и сделало применение LED-освещения более доступным, что легко вписывается в спрос на мелкогабаритные источники света. Профили для светодиодов LED, предназначаются для крепления этого типа освещения в таких областях как: мебельное производство, архитектура, сценография, реклама, примысленный дизайн, организация выставок (витрины магазинов, выставки в музеях, стенды на торгах и т.п.). Решения линейных светильников KLUŠ назначили в этой сфере стандарты, которым в настоящее время подражают многие. В настоящее время фирмой KLUŠ проводятся работы по развитию и совершенствованию решений для светодиодного освещения LED.

В 2009 году фирма разработала, финансировала и построила первое здание, которое полностью освещается светодиодными светильниками LED – в смысле функционального освещения - так называемый «Дом без лампочки». Свет LED это большая экономия энергии, что соответствующим образом вписывается в мировые программы по защите окружающей среды.

DE

In der Projektabteilung der Firma Klus hat man 2006 ein System der Fassungsprofile entwickelt und in die Produktion eingeführt, welches ein leichtes Entwerfen und Anwendung der kleindimensionalen LED-Lichtquellen ermöglicht. Diese Entwicklung hat die Ausführungsmöglichkeiten im Hintergrund des Bedarfs für kleindimensionale Lichtquellen erleichtert und erweitert. Die Fassungsprofile für LED-Lichtquellen dienen zur Befestigung der Beleuchtung dieser Art in solchen Branchen, wie: Möbelgeschäft, Architektur, Szenografie, Werbung, Industriedesign, Ausstellungsbranche (Ausstellungen in den Läden, Museen, während der Messen usw.). Die Lösungen der linearen Fassungen von KLUŠ haben in diesem Bereich Standards gesetzt und sie finden heute viele Nachahmer. In der Firma KLUŠ dauern kontinuierliche Arbeiten an der Entwicklung und der Verbesserung der Lösungen für LED-Lichtquellen. 2009 hat die Firma das erste Gebäude, das in vollem Umfang mit LED-Licht in der Bedeutung der funktionellen Beleuchtung beleuchtet wurde, entwickelt, finanziert und gebaut, das als „Haus ohne Glühbirnen“ genannt wurde. Das LED-Licht bedeutet große Energieersparnisse, wodurch sie entsprechend in Weltprogramme des Umweltschutzes hineingefügt werden.

EN

In 2006 KLUŠ Company team developed and manufactured a new fixture system – profiles. The new lighting system facilitated and popularized number of applications that require compact lighting solutions. LED profiles are designed to be mounted into elements applied in: interior design, architecture, furniture, scenography, advertisement, industrial design, exhibits (shop displays, museum exhibits etc.)

KLUŠ Company continuously develops and improves new LED lighting system solutions. In 2009 the company designed, financed and built first building that is lit exclusively with LEDs – so called “House without bulbs”. LED lighting is highly energy efficient what qualifies it for recognition as environment friendly product under the Environment Protection Programs.



оцинкованный
verzinkt
zinc



хром матовый
Chrom matt
Matte chrome

КРЕПЛЕНИЕ ДЛЯ ПРОФИЛЯ
BEFESTIGER
MOUNTING BRACKET

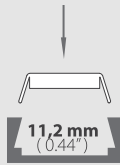

MICRO - ALU
PDS 4 - ALU
MICRO - K
PDS 4 - K
PDS - O
45 - ALU
PDS (MDF)
45 (MDF)
PAC (MDF)
STOS (MDF)

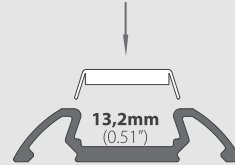

PAC - ALU
STOS - ALU
TRIADA
TRIADA - K

матовый
matt
frosted



1547

прозрачный
klar
transparent



1548

ЭКРАН
ABDECKUNG
COVER

K
K
K

матовый
matt
frosted



00155

прозрачный
klar
transparent



00156

ЭКРАН
ABDECKUNG
COVER

K12
K12
K12



1369



1370

ЭКРАН
ABDECKUNG
COVER

HS
HS
HS



00157



00158

ЭКРАН
ABDECKUNG
COVER

HS12
HS12
HS12



00220

ЭКРАН
ABDECKUNG
COVER

S (ФОКУСИРУЮЩИЙ)
S (FOCUSSIER)
S (FOCUSING)

* do not use COVER - S with:
PDS-MDF
45-MDF
PAC-MDF
STOS-MDF

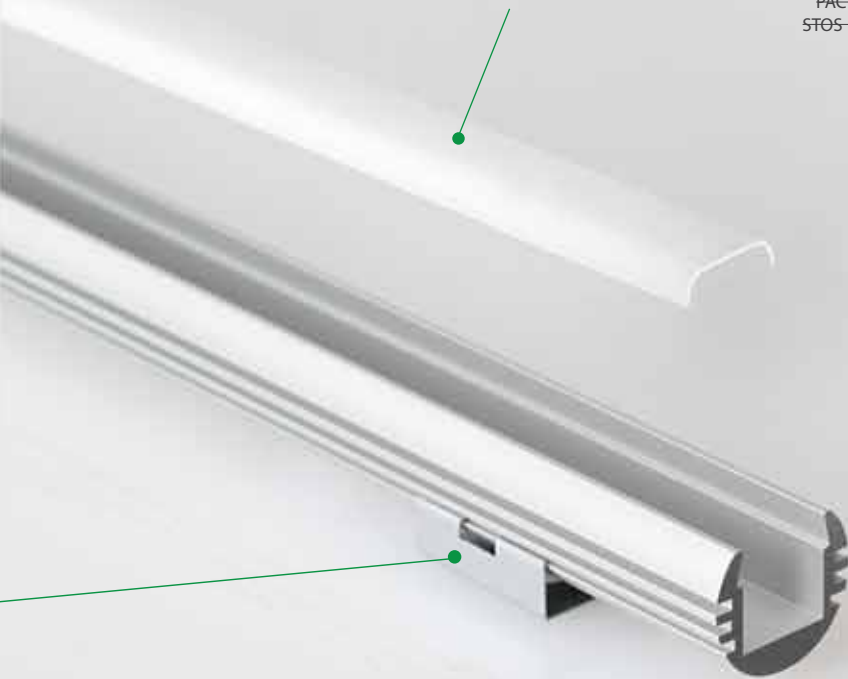

ЗАГЛУШКА С ОТВЕРСТИЕМ ДЛЯ ПРОВОДА
PROFILBLENDE MIT KABELAUSGANG
END CAP WITH HOLE

ЗАГЛУШКА КОНДУКТОРНАЯ С ОТВЕРСТИЕМ
ADAPTER MIT STROMVERSORGUNG
ELECTRICITY CONDUCTIVE END CAP

ЗАГЛУШКА
ENDKAPPE
END CAP

KLUS®



PDS 4 - ALU







PDS 4 - K
LED профили



KLUS®

LED profiles





MICRO - ALU
LED профили



MICRO - ALU
LED профили



45 - ALU
LED профили



KLUS®

/ We reserve the right to change and modify our products.

LED profiles





45 - ALU
LED профили



MICRO - K
LED профили



45 - ALU
LED профили

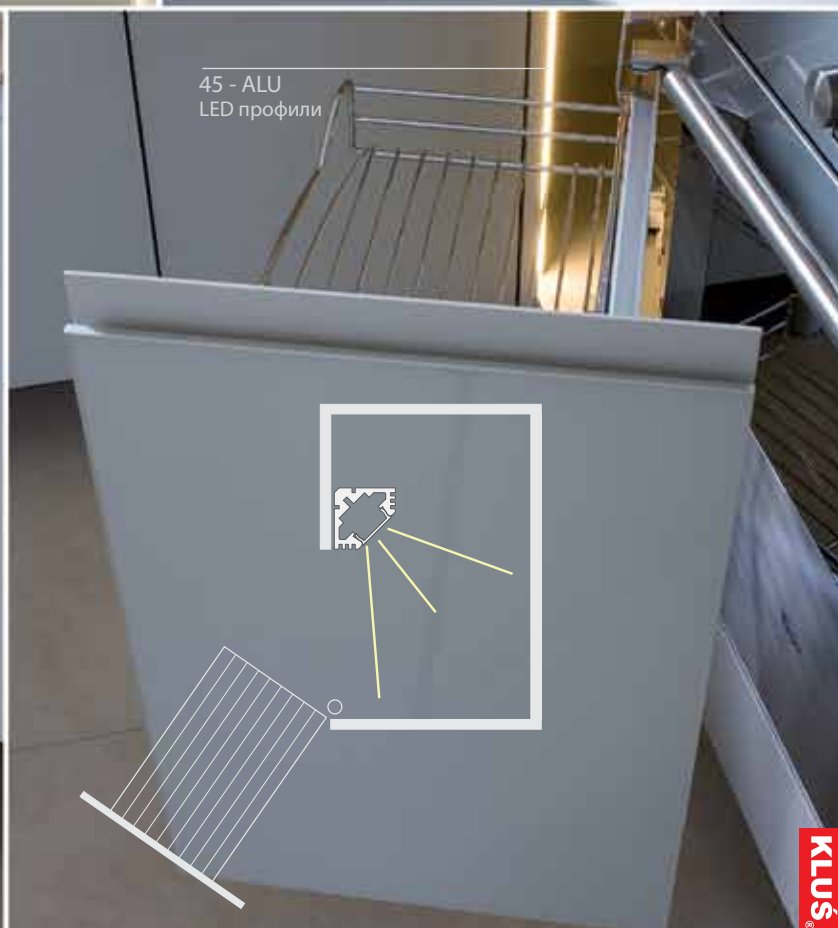

45 - ALU
LED профили



Power Consumption : stair railing 7 W, stairs 30 W

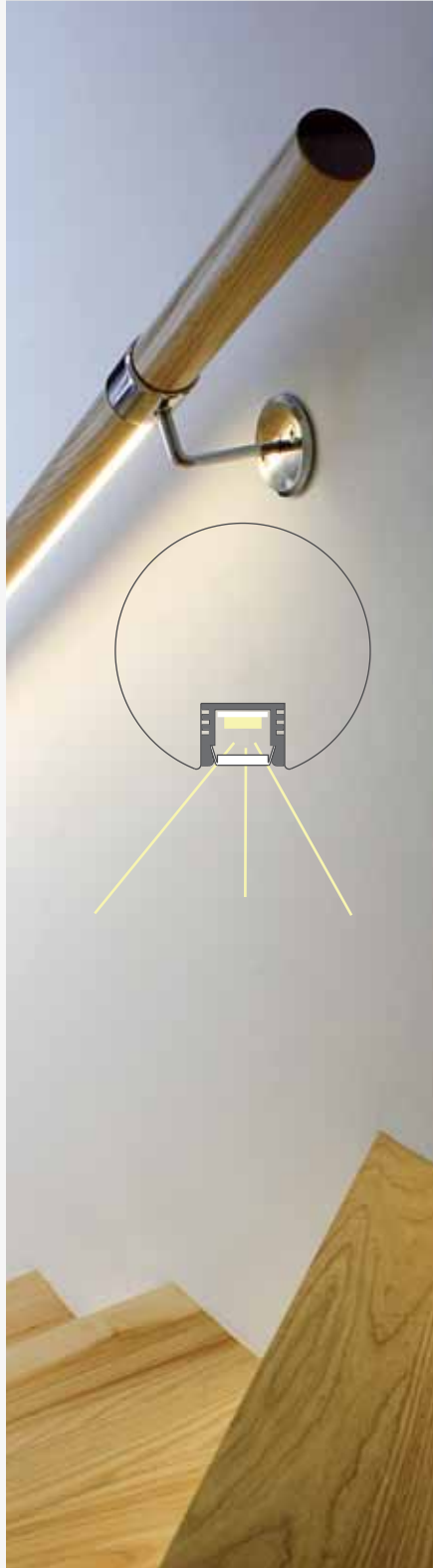

MICRO - ALU

Power Consumption : kitchen counter lighting 20W

LED REMOTE CONTROL

Intensity of light can be regulated

application



6 mm
(0.2")

15,2 mm
(0.6")

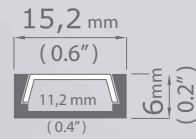

ПРОФИЛЬ MICRO - ALU	длина Länge length	отделка поверхности Oberflächenveredelung surface finishing	товарный номер Artikelnummer article number
	1м (стандарт)	неанодированный (сырой алюминий) nicht eloxiert (Roh - Aluminium)	B1888
	2м (стандарт) 2 - 6м (по специальному заказу / spezielle Bestellung / special order)	анодированный eloxiert anodized	B1888ANODA

ЭКРАН - K ABDECKUNG - K COVER - K	длина Länge length	экран Abdeckung cover	описание Oberflächenveredelung surface finishing	товарный номер Artikelnummer article number
	1м 2м	матовый matt frosted	70 % прозрачности, более эластичный 70 % transparent, mehr elastisch 70 % transparent, more flexible	1547
		прозрачный klar transparent	98 % прозрачности, более эластичный 98 % transparent, mehr elastisch 98 % transparent, more flexible	1548

* ЭКРАН - K / ABDECKUNG - K / COVER - K : очень легко устанавливаемый „just click“ / sehr einfach in der Montage (just click!) / very easy to assemble (just click!)

ЭКРАН - HS ABDECKUNG HS COVER HS	длина Länge length	экран Abdeckung cover	описание Oberflächenveredelung surface finishing	товарный номер Artikelnummer article number
	1м 2м	матовый matt frosted	70 % прозрачности, более жесткий, идеально плоский 70 % transparent, mehr steif, perfekt flach 70 % transparent, more rigid, perfectly flat	1369
		прозрачный klar transparent	96 % прозрачности, более жесткий, идеально плоский 96 % transparent, mehr steif, perfekt flach 96 % transparent, more rigid, perfectly flat	1370

* ЭКРАН - HS / ABDECKUNG HS / COVER HS - отлично подходит для светодиодных светильников, которые подвергаются вибрациям / eignet sich hervorragend für die Fassungen, die Schwingungen ausgesetzt werden / is highly suitable for fixtures that are exposed to vibrations

ЭКРАН - S ABDECKUNG - S COVER - S	длина Länge length	экран Abdeckung cover	отделка поверхности Oberflächenveredelung surface finishing	товарный номер Artikelnummer article number
	1м 2м	прозрачный klar transparent	Экран фокусирующий поток света Abdeckung zur Lichtkonzentration Light Focusing Cover	00220

ЗАГЛУШКИ ENDKAPPEN END CAPS				товарный номер Artikelnummer article number
	заглушка ПВХ Endkappe PCV end cap PCV			1058
	заглушка с отверстием для провода Endkappe PCV mit Kabelausgangend cap PCV with hole			1060
	заглушка кондукторная с отверстием Adapter mit Stromversorgung electricity conductive end cap			1443

KLUS

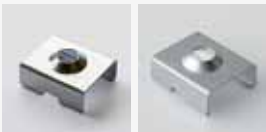
КРЕПЛЕНИЕ ДЛЯ ПРОФИЛЯ BEFESTIGER MOUNTING BRACKETS	отделка поверхности Oberflächenveredelung surface finishing	товарный номер Artikelnummer article number
	оцинкованный verzinkt zinc	1072
	матовый хром Chrom matt chrome matt	1345

RU

Назначение:

- для светодиодных светильников типа LED, на гибких линейках шириной до 10,8 мм
- для применения в интерьерах: дизайн интерьеров, мебельное производство (небольшие разрезы плит, застройка, кухни, мебель), лестницы, организация выставок (станды), сценография, реклама, гостиницы, освещение рабочих мест (трудно доступные места – тенивые места)
- для применения вне помещений (достижимый уровень водонепроницаемости IP 67)

Описание продукта:

Крепление:	Крепление для профиля; двухсторонняя клейкая линейка (комплектующие)
Концы профиля:	Заглушки из пластмассы (комплектующие)
Сертификат / Патент:	Сертификат CE, образец защищен

Преимущества:

Небольшой размер (профиль MICRO – ALU: высота всего лишь 6мм) позволяет смонтировать светодиодный светильник в корпусе мебели с очень маленьким разрезом, легкая установка, легкий вес, хороший теплоотвод, профиль дружелюбный к окружающей среде

DE

Anwendung:

- für LED Beleuchtung, mit flex-Bändern bis 10,8 mm Breite
- Beleuchtung von Innenräumen, Akzentbeleuchtung, dekorative Beleuchtung, Möbelschreiner (kleine Plattenschnitte, Nischen, Küchen, Möbel), Treppen, Messen, Bühnendekoration, Werbung, Hotels, Beleuchtung des Arbeitsplatzes
- Aussenbeleuchtung von verschiedener Objekte (Schutzklasse IP 67 möglich)

Produktbeschreibung:

Befestigung:	Befestiger (Montageklammer); wärmebeständiges Doppelklebeband für einfache Montage (optionales Zubehör)
Abschlusskappe:	Endkappen aus Kunststoff mit oder ohne Kabelausgang (optionales Zubehör)
Zertifikat / Patent:	CE, geschütztes Profil

Vorteile:

Klein in der Vermassung (MICRO - ALU Profil: nur 6mm in der Höhe), ermöglicht sauberes und bündiges Einbetten des Profils in Möbelwänden durch geringe Nuttiefe, gute Wärmeabgabe, einfache Montage, leichtes Profil, umweltfreundlich

Applications :

- for flexible or hard LED strips up to 10.8 mm wide
- Indoor: interior design, furniture (kitchen cabinets, closets, thin furniture elements), stairs, exhibitors, scenography, advertisement, hotels, work stations, (hardly accessible – shaded spots)
- outdoor (IP 67 waterproof level can be achieved)

Product Description :

Mounting:	mounting brackets, double sided mounting tape (accessories)
Ending Element:	plastic end cap, (accessories)
Certificate / Patent:	CE, Patent rights

Advantages :

mall dimensions (MICRO - ALU profile: just 6mm (0.2") high), profile can fit slim design and thin furniture pieces, lightweight, easily release heat, environment friendly

* We reserve the right to change and modify our products.





ПРОФИЛЬ PDS4 – ALU	длина Länge length	отделка поверхности Oberflächenveredelung surface finishing	товарный номер Artikelnummer article number
	1м (стандарт) 2м (стандарт) 2 – 6м (по специальному заказу)	неанодированный (сырой алюминий) nicht eloxiert (Roh - Aluminium) non anodized (raw - aluminum)	B1718
		анодированный eloxiert anodized	B1718ANODA

ЭКРАН – К ABDECKUNG - K COVER - K	длина Länge length	экран Abdeckung cover	описание Oberflächenveredelung surface finishing	товарный номер Artikelnummer article number
	1м 2м	матовый matt frosted	70 % прозрачности, более эластичный 70 % transparent, mehr elastisch 70 % transparent, more flexible	1547
		прозрачный klar transparent	98 % прозрачности, более эластичный 98 % transparent, mehr elastisch 98 % transparent, more flexible	1548

* ЭКРАН – К / ABDECKUNG - K / COVER - K: очень легко устанавливаемый, „just click“ / sehr einfach in der Montage (just click!) / very easy to assemble (just click!)

ЭКРАН – HS ABDECKUNG HS COVER HS	длина Länge length	экран Abdeckung cover	описание Oberflächenveredelung surface finishing	товарный номер Artikelnummer article number
	1м 2м	матовый matt frosted	70 % прозрачности, более жесткий, идеально плоский 70 % transparent, mehr steif, perfekt flach 70 % transparent, more rigid, perfectly flat	1369
		прозрачный klar transparent	96 % прозрачности, более жесткий, идеально плоский 96 % transparent, mehr steif, perfekt flach 96 % transparent, more rigid, perfectly flat	1370

* ЭКРАН – HS / ABDECKUNG HS / COVER HS - отлично подходит для светодиодных светильников, которые подвергаются вибрациям / eignet sich hervorragend für die Fassungen, die Schwingungen ausgesetzt werden / is highly suitable for fixtures that are exposed to vibrations

ЭКРАН - S ABDECKUNG - S COVER - S	длина Länge length	экран Abdeckung cover	описание Oberflächenveredelung surface finishing	товарный номер Artikelnummer article number
	1м 2м	прозрачный klar transparent	Экран фокусирующий поток света Abdeckung zur Lichtkonzentration Light Focusing Cover	00220

ЗАГЛУШКИ ENDKAPPEN END CAPS			товарный номер Artikelnummer article number
	заглушка ПВХ Endkappe PCV end cap PCV		1056
	заглушка ПВХ с отверстием для провода Endkappe PCV mit Kabelausgangend cap PCV with hole		1057
	заглушка ПВХ кондукторная с отверстием Adapter mit Stromversorgung electricity conductive end cap		1407

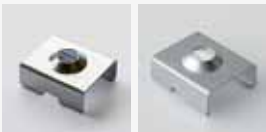

КРЕПЛЕНИЕ ДЛЯ ПРОФИЛЯ BEFESTIGER MOUNTING BRACKETS	отделка поверхности Oberflächenveredelung surface finishing	товарный номер Artikelnummer article number
	оцинкованный verzinkt zinc	1072
	матовый хром Chrom matt chrome matt	1345

RU

Назначение:

- для светодиодных светильников типа LED, на гибких линейках шириной до 10,8 мм
- для применения в интерьерах: дизайн интерьеров, мебельное производство (небольшие разрезы плит, застройка, кухни, мебель), лестницы, организация выставок (станды), сценография, реклама, гостиницы, освещение рабочих мест (трудно доступные места – тенивые места)
- для применения вне помещений (достижимый уровень водонепроницаемости IP 67)

Описание продукта:

Крепление (комплектующие) :	Крепление для профиля; двухсторонняя клейкая линейка
Концы профиля:	Заглушки из пластмассы (комплектующие)
Сертификат / Патент:	Сертификат CE, образец защищен

Преимущества:

Небольшой размер позволяет установить светодиодный светильник в корпусе мебели с очень маленьким разрезом, простая установка, легкий вес, хороший теплоотвод, профиль дружелюбный к окружающей среде

DE

Anwendung:

- für LED Beleuchtung, mit flex-Bändern bis 10,8 mm Breite
- Beleuchtung von Innenräumen, Akzentbeleuchtung, dekorative Beleuchtung, Möbelschreiner (kleine Plattenschnitte, Nischen, Küchen, Möbel), Treppen, Messen, Bühnendekoration, Werbung, Hotels, Beleuchtung des Arbeitsplatzes
- Aussenbeleuchtung von verschiedener Objekte (Schutzklasse IP 67 möglich)

Produktbeschreibung:

Befestigung:	Befestiger (Montageklammer); wärmebeständiges Doppelklebeband für einfache Montage (optionales Zubehör) Endkappen aus Kunststoff mit oder ohne Kabelausgang (optionales Zubehör)
Abschlusskappe:	Endkappen aus Kunststoff mit oder ohne Kabelausgang (optionales Zubehör)
Zertifikat / Patent:	CE, geschütztes Profil

Vorteile:

Klein in der Verfassung ermöglicht sauberes und bündiges Einbetten des Profils in Möbelwänden durch geringe Nutentiefe, gute Wärmeabgabe, einfache Montage, leichtes Profil, umweltfreundlich

EN

Applications :

- for flexible or hard LED strips up to 10.8 mm wide
- Indoor: interior design, furniture (kitchen cabinets, closets, thin furniture elements), stairs, exhibitors, scenography, advertisement, hotels, work stations, (hardly accessible – shaded spots)
- outdoor (IP 67 waterproof level can be achieved)

Product Description :

Mounting:	mounting brackets, double sided mounting tape (accessories)
Ending Element:	plastic end cap, (accessories)
Certificate / Patent:	CE, Patent rights

Advantages :

small dimensions profile can fit slim design and thin furniture pieces, lightweight, easily release heat, environment friendly

* We reserve the right to change and modify our products.

PDS4 – ALU Профиль
/ в потолке (гипсокартон)
/ in die Karton - Gips Decke
/ in a drywall ceiling



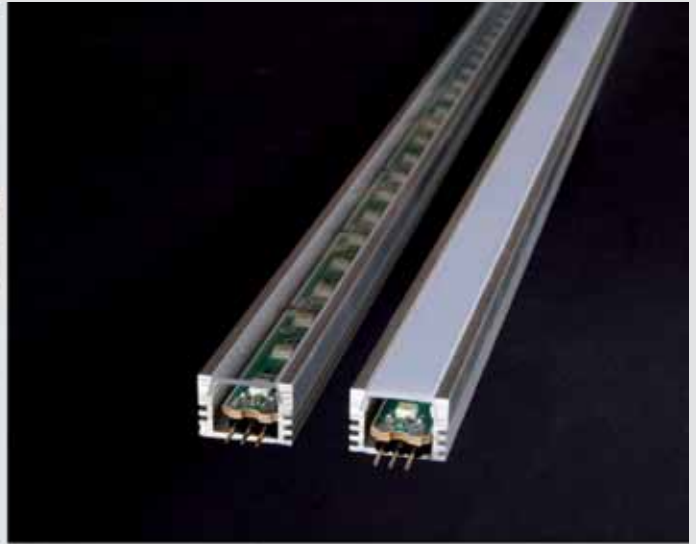

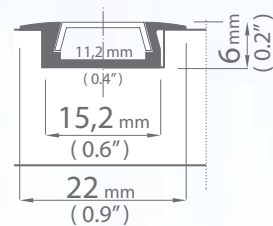

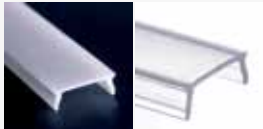

ПРОФИЛЬ MICRO – K	длина Länge length	отделка поверхности Oberflächenveredelung surface finishing	товарный номер Artikelnummer article number
	1м (стандарт) 2м (стандарт) 2 - 6м (по специальному заказу / spezielle Bestellung / special order)	неанодированный (сырой алюминий) eloxiert anodized	B3775

ЭКРАН – K ABDECKUNG - K COVER - K	длина Länge length	экран Abdeckung cover	описание Oberflächenveredelung surface finishing	товарный номер Artikelnummer article number
	1м 2м	матовый matt frosted	70 % прозрачности, более эластичный 70 % transparent, mehr elastisch 70 % transparent, more flexible	1547
		прозрачный klar transparent	98 % прозрачности, более эластичный 98 % transparent, mehr elastisch 98 % transparent, more flexible	1548

* ЭКРАН – K / ABDECKUNG - K / COVER - K : очень легко устанавливаемый, „just click“ / sehr einfach in der Montage (just click!) / very easy to assemble (just click!)

ЭКРАН – HS ABDECKUNG HS COVER HS	длина Länge length	экран Abdeckung cover	описание Oberflächenveredelung surface finishing	товарный номер Artikelnummer article number
	1м 2м	матовый matt frosted	70 % прозрачности, более жесткий, идеально плоский 70 % transparent, mehr steif, perfekt flach 70 % transparent, more rigid, perfectly flat	1369
		прозрачный klar transparent	96 % прозрачности, более жесткий, идеально плоский 96 % transparent, mehr steif, perfekt flach 96 % transparent, more rigid, perfectly flat	1370

* ЭКРАН – HS / ABDECKUNG HS / COVER HS - отлично подходит для светодиодных светильников, которые подвергаются вибрациям / eignet sich hervorragend für die Fassungen, die Schwingungen ausgesetzt werden / is highly suitable for fixtures that are exposed to vibrations

ЭКРАН - S ABDECKUNG - S COVER - S	длина Länge length	экран Abdeckung cover	отделка поверхности Oberflächenveredelung surface finishing	товарный номер Artikelnummer article number
	1м 2м	прозрачный klar transparent	Экран фокусирующий поток света Abdeckung zur Lichtkonzentration Light Focusing Cover	00220

ЗАГЛУШКИ ENDKAPPEN END CAPS			товарный номер Artikelnummer article number
	заглушка ПВХ Endkappe PCV end cap PCV		1430
	заглушка с отверстием для провода Endkappe PCV mit Kabelausgangend cap PCV with hole		1448

RU

Назначение:

- для светодиодных светильников типа LED, на гибких или жестких светодиодных линейках (профиль MICRO – K – линейки гибкие) шириной до 10,8 мм
- для применения в интерьерах: для встраивания (в мебельные плиты с малельким разрезом, гипсокартон, плоскости стен)
- для применения вне помещений (уровень водонепроницаемости IP 67)

Описание продукта:

Крепление:	монтажный клей, двухсторонняя клейкая линейка (комплектующие)
Концы профиля:	Заглушки из пластмассы (комплектующие)
Сертификат / Патент:	Сертификат CE, образец защищен

Преимущества:

Небольшой размер (профиль MICRO – K: высота всего лишь 6мм) позволяет установить светодиодный светильник в корпусе мебели с очень маленьким разрезом, специальный манжет позволяет спрятать неэстетичные края канала

* (канал – специально подготовленная выемка в поверхности плит, гипсокартона, каменных плит, и т.п.), простая установка, легкий вес, быстрый теплоотвод, профиль дружелюбный к окружающей среде

DE

Anwendung:

- für LED Beleuchtung, mit flex- Bändern bis 10,8 mm Breite
- für Innenanwendung: es wird in einer Nute montiert (in Möbelplatten mit kleinem Querschnitt, in Gipsdielen, in Steinwände)
- auch für Outdoor, beleuchten von unterschiedlichen Objekten (Schutzklasse IP 67 möglich)

Produktbeschreibung:

Befestigung:	wärmebeständiges Doppelklebeband für einfache Montage, Montageklebstoff (optionales Zubehör)
Abschlusskappe:	Endkappen aus Kunststoff mit oder ohne Kabelausgang (optionales Zubehör)
Zertifikat / Patent:	CE, geschütztes Profil

Vorteile:

Klein in der Vermaassung (MICRO - K: nur 6 mm in der Höhe), ermöglicht sauberes und bündiges einbetten des Profil in Möbelwänden durch geringe Nutentiefe, die speziellen Seitenflansche Decken unästhetische Grabenkanten

* (die Seitenflanschen – eine speziell vorbereitete Vertiefung in der Fläche von Platten, Gipsdielen, Wänden, Steinplatten u.a.), gute Wärmeabgabe, einfache Montage, leichtes Profil, umweltfreundlich

Applications :

- for flexible or hard LED strips (MICRO - K profile only for flexible LED strips) up to 10.8 mm wide
- Indoor: grooves (profile can fit slim design and thin furniture pieces, wall surfaces, drywalls)
- outdoor (IP 67 waterproof level can be achieved)

Product Description :

Mounting:	double sided mounting tape or mounting glue (accessories)
Ending Element:	plastic end cap (accessories)
Certificate / Patent:	CE, Patent rights

Advantages :

small dimensions (MICRO - K profile is just 6mm (0.2") high), profile can fit slim design and thin furniture pieces, special collar of the profile enables unaesthetic grooves to be covered,

* (groove – a specially prepared narrow space in the wall surface, drywall, stone block etc.) easy assembly, lightweight, easily release heat, environment friendly

* We reserve the right to change and modify our products.



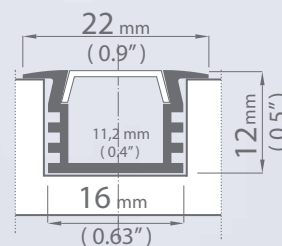



ПРОФИЛЬ PDS4 - K	длина Länge length	отделка поверхности Oberflächenveredelung surface finishing	товарный номер Artikelnummer article number
	1 м (стандарт) 2 м (стандарт) 2 - 6 м (по специальному заказу / spezielle Bestellung / special order)	анодированный eloxiert anodized	B3776

ЭКРАН - K ABDECKUNG - K COVER - K	длина Länge length	экран Abdeckung cover	отделка поверхности Oberflächenveredelung surface finishing	товарный номер Artikelnummer article number
	1 м 2 м	матовый matt frosted	70 % прозрачности, более эластичный 70 % transparent, mehr elastisch 70 % transparent, more flexible	1547
		прозрачный klar transparent	98 % прозрачности, более эластичный 98 % transparent, mehr elastisch 98 % transparent, more flexible	1548

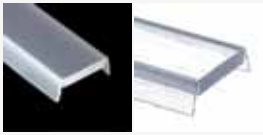
* ЭКРАН - K / ABDECKUNG - K / COVER - K: очень легко устанавливаемый (just click!) / sehr einfach in der Montage (just click!) / very easy to assemble (just click!)

ЭКРАН HS ABDECKUNG HS COVER HS	длина Länge length	экран Abdeckung cover	отделка поверхности Oberflächenveredelung surface finishing	товарный номер Artikelnummer article number
	1 м 2 м	матовый matt frosted	70 % прозрачности, более жесткий, идеально плоский 70 % transparent, mehr steif, perfekt flach 70 % transparent, more rigid, perfectly flat	1369
		прозрачный klar transparent	96 % прозрачности, более жесткий, идеально плоский 96 % transparent, mehr steif, perfekt flach 96 % transparent, more rigid, perfectly flat	1370

* ЭКРАН HS / ABDECKUNG HS / COVER HS - отлично подходит для светодиодных светильников, которые подвергаются вибрациям / eignet sich hervorragend für die Fassungen, die Schwingungen ausgesetzt werden / is highly suitable for fixtures that are exposed to vibrations

ЭКРАН - S ABDECKUNG - S COVER - S	длина Länge length	экран Abdeckung cover	отделка поверхности Oberflächenveredelung surface finishing	товарный номер Artikelnummer article number
	1 м 2 м	прозрачный klar transparent	Экран фокусирующий поток света Abdeckung zur Lichtkonzentration Light Focusing Cover	00220

ЗАГЛУШКИ ENDKAPPEN END CAPS			товарный номер Artikelnummer article number
	заглушка ПВХ Endkappe PCV end cap PCV		1438
	заглушка ПВХ с отверстием для провода Endkappe PCV mit Kabelausgangend cap PCV with hole		1447

RU

Назначение:

- для гибких и жестких светодиодных линеек шириной до 10,8 мм
- для применения в интерьерах – для размещения в каналах (мебельная плита небольшой толщины, гипсокартон, плоскость стены)
- для применения вне помещений (достижимый уровень водонепроницаемости IP 67)

Описание продукта:

Крепление:	монтажный клей, двухсторонняя клейкая линейка (комплектующие)
Концы профиля:	Заглушки из пластика (комплектующие)
Сертификат / Патент:	Сертификат CE, образец защищен

Преимущества:

Небольшой размер, позволяет установить светодиодный светильник в корпусе мебели с очень маленьким торцом, специальный манжет позволяет спрятать неэстетичные края канала

* (канал – специально подготовленная выемка в поверхности плит, гипсокартона, каменных плит, и пр.), простая установка, легкий вес, хороший теплоотвод, профиль дружелюбный к окружающей среде

DE

Anwendung:

- für LED Beleuchtung, mit flex- Bändern bis 10,8 mm Breite
- für Innenanwendung: es wird in einer Nute montiert (in Möbelplatten mit kleinem Querschnitt, in Gipsdielen, in Steinwände)
- auch für Outdoor, beleuchten von unterschiedlichen Objekten (Schutzklasse IP 67 möglich)

Produktbeschreibung:

Befestigung:	wärmebeständiges Doppelklebeband für einfache Montage, Montageklebstoff (optionales Zubehör)
Abschlusskappe:	Endkappen aus Kunststoff mit oder ohne Kabelausgang (optionales Zubehör)
Zertifikat / Patent:	CE, geschütztes Profil

Vorteile:

Klein in der Vermaassung, ermöglicht sauberes und bündiges einbetten des Profil in Möbelwänden durch geringe Nutentiefe, die speziellen Seitenflansche Decken unästhetische Grabenkanten

*(die Seitenflanschen – eine speziell vorbereitete Vertiefung in der Fläche von Platten, Gipsdielen, Wänden, Steinplatten u.a.), gute Wärmeabgabe, einfache Montage, leichtes Profil, umweltfreundlich

Applications :

- for flexible or hard LED strips up to 10.8 mm wide
- Indoor: grooves (profile can fit slim design and thin furniture pieces, wall surfaces, drywalls)
- outdoor (IP 67 waterproof level can be achieved)

Product Description :

Mounting:	double sided mounting tape or mounting glue (accessories)
Ending Element:	plastic end cap (accessories)
Certificate / Patent:	CE, Patent rights

Advantages :

small dimensions, profile can fit slim design and thin furniture pieces, special collar of the profile enables unaesthetic grooves to be covered,

* (groove – a specially prepared narrow space in the wall surface, drywall, stone block etc.) easy assembly, lightweight, easily release heat, environment friendly

* We reserve the right to change and modify our products.



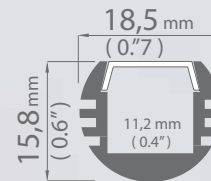

ПРОФИЛЬ PDS - O	длина Länge length	отделка поверхности Oberflächenveredelung surface finishing	товарный номер Artikelnummer article number	
	1 м (стандарт) 2 м (стандарт) 2 - 6 м (по специальному заказу / spezielle Bestellung / special order)	анодированный eloxiert anodized	B3777	
ЭКРАН - K ABDECKUNG - K COVER - K	длина Länge length	экран Abdeckung cover	отделка поверхности Oberflächenveredelung surface finishing	товарный номер Artikelnummer article number
	1 м 2 м	матовый matt frosted	70 % прозрачности, более эластичный 70 % transparent, mehr elastisch 70 % transparent, more flexible	1547
		прозрачный klar transparent	98 % прозрачности, более эластичный 98 % transparent, mehr elastisch 98 % transparent, more flexible	1548
* ЭКРАН - K / ABDECKUNG - K / COVER - K: очень легко устанавливаемый (just click!) / sehr einfach in der Montage (just click!) / very easy to assemble (just click!)				
ЭКРАН HS ABDECKUNG HS COVER HS	длина Länge length	экран Abdeckung cover	отделка поверхности Oberflächenveredelung surface finishing	товарный номер Artikelnummer article number
	1 м 2 м	матовый matt frosted	70 % прозрачности, более жесткий, идеально плоский 70 % transparent, mehr steif, perfekt flach 70 % transparent, more rigid, perfectly flat	1369
		прозрачный klar transparent	96 % прозрачности, более жесткий, идеально плоский 96 % transparent, mehr steif, perfekt flach 96 % transparent, more rigid, perfectly flat	1370
* ЭКРАН HS / ABDECKUNG HS / COVER HS - отлично подходит для светодиодных светильников, которые подвергаются вибрациям / eignet sich hervorragend für die Fassungen, die Schwingungen ausgesetzt werden / is highly suitable for fixtures that are exposed to vibrations				
ЭКРАН - S ABDECKUNG - S COVER - S	длина Länge length	экран Abdeckung cover	отделка поверхности Oberflächenveredelung surface finishing	товарный номер Artikelnummer article number
	1 м 2 м	прозрачный klar transparent	Экран фокусирующий поток света Abdeckung zur Lichtkonzentration Light Focusing Cover	00220
ЗАГЛУШКИ ENDKAPPEN END CAPS				товарный номер Artikelnummer article number
	заглушка ПВХ Endkappe PCV end cap PCV			1439
	заглушка ПВХ с отверстием для провода Endkappe PCV mit Kabelausgangend cap PCV with hole			1441
	заглушка кондукторная с отверстием Adapter mit Stromversorgung electricity conductive end cap			1435

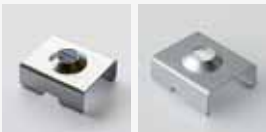
КРЕПЛЕНИЕ ДЛЯ ПРОФИЛЯ BEFESTIGER MOUNTING BRACKETS	отделка поверхности Oberflächenveredelung surface finishing	товарный номер Artikelnummer article number
	оцинкованный verzinkt zinc	1072
	матовый хром Chrom matt chrome matt	1345

RU

Назначение:

- для гибких и жестких светодиодных линеек шириной до 10,8 мм
- для применения в интерьерах: дизайн интерьеров, сценография, реклама, гостиницы, освещение рабочих мест (трудно доступные места – теневые места)
- для применения вне помещений (возможность достижения уровня водонепроницаемости IP 67)
- для конструирования свободстоящих светильников, для применения в открытых светильниках

Описание продукта:

Крепление:	Крепление для профиля (комплектующие)
Концы профиля:	Заглушки из пластика (комплектующие)
Сертификат / Патент:	Сертификат CE, образец защищен

Преимущества:

Небольшой размер, легкий вес, хороший теплоотвод, профиль дружелюбный к окружающей среде; профиль предоставляет широкие возможности составления нестандартных проектов ламп

DE

Anwendung:

- für LED Beleuchtung, mit flex-Bändern bis 10,8 mm Breite
- für Indoor und Outdoor, beleuchten von unterschiedlichen Objekten (Schutzklasse IP 67 möglich)
- für eine einfache Konfektionierung des Beleuchtungsprofil, ermöglicht eine Aufbaumontage ohne Einbau

Produktbeschreibung:

Befestigung:	Befestiger - Montageklammer (optionales Zubehör)
Abschlusskappe:	Endkappen aus Kunststoff mit oder ohne Kabelausgang (optionales Zubehör)
Zertifikat / Patent:	CE, geschütztes Profil

Vorteile:

Klein in der Vermassung, leichtes Profil, modernes Design, umweltfreundlich

EN

Applications :

- for flexible or hard LED strips up to 10.8 mm wide
- indoor and outdoor (IP 67 waterproof level can be achieved)
- to build free standing lighting fixtures, to be mounted as an individual element to surfaces (walls, furniture boards etc.), not grooves milled in surfaces

Product Description :

Mounting:	mounting brackets (accessories)
Ending Element:	plastic end cap, (accessories)
Certificate / Patent:	CE, Patent rights

Advantages :

small dimensions, lightweight, modern design, environment friendly, profile enables construction of individual lamp designs, for building free standing Light Fixtures, not recessed lighting

* We reserve the right to change and modify our products.



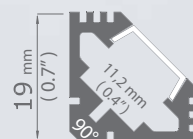

ПРОФИЛЬ 45 – ALU	длина Länge length	отделка поверхности Oberflächenveredelung surface finishing	товарный номер Artikelnummer article number
	1 м (стандарт)	неанодированный (сырой алюминий) nicht eloxiert (Roh - Aluminium)	B4023
	2 м (стандарт) 2 - 6 м (по специальному заказу / spezielle Bestellung / special order)	анодированный eloxiert anodized	B4023ANODA

ЭКРАН - К ABDECKUNG - K COVER - K	длина Länge length	экран Abdeckung cover	отделка поверхности Oberflächenveredelung surface finishing	товарный номер Artikelnummer article number
	1 м 2 м	матовый matt frosted	70 % прозрачности, более эластичный 70 % transparent, mehr elastisch 70 % transparent, more flexible	1547
		прозрачный klar transparent	98 % прозрачности, более эластичный 98 % transparent, mehr elastisch 98 % transparent, more flexible	1548

* ЭКРАН - К / ABDECKUNG - K / COVER - K: очень легко устанавливаемый „just click“ / sehr einfach in der Montage (just click!) / very easy to assemble (just click!)

ЭКРАН HS ABDECKUNG HS COVER HS	длина Länge length	экран Abdeckung cover	отделка поверхности Oberflächenveredelung surface finishing	товарный номер Artikelnummer article number
	1 м 2 м	матовый matt frosted	70 % прозрачности, более жесткий, идеально плоский 70 % transparent, mehr steif, perfekt flach 70 % transparent, more rigid, perfectly flat	1369
		прозрачный klar transparent	96 % прозрачности, более жесткий, идеально плоский 96 % transparent, mehr steif, perfekt flach 96 % transparent, more rigid, perfectly flat	1370

* ЭКРАН HS / ABDECKUNG HS / COVER HS -- HS отлично подходит для светодиодных светильников, которые подвергаются вибрациям / eignet sich hervorragend für die Fassungen, die Schwingungen ausgesetzt werden / is highly suitable for fixtures that are exposed to vibrations

ЭКРАН - S ABDECKUNG - S COVER - S	длина Länge length	экран Abdeckung cover	отделка поверхности Oberflächenveredelung surface finishing	товарный номер Artikelnummer article number
	1 м 2 м	прозрачный klar transparent	Экран фокусирующий поток света Abdeckung zur Lichtkonzentration Light Focusing Cover	00220

ЗАГЛУШКИ ENDKAPPEN END CAPS				товарный номер Artikelnummer article number
	заглушка ПВХ Endkappe PCV end cap PCV			1383
	заглушка ПВХ с отверстием для провода Endkappe PCV mit Kabelausgang end cap PCV with hole			1440

KLUS[®]

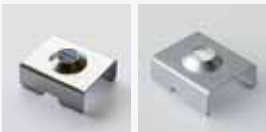
КРЕПЛЕНИЕ ДЛЯ ПРОФИЛЯ BEFESTIGER MOUNTING BRACKETS	отделка поверхности Oberflächenveredelung surface finishing	товарный номер Artikelnummer article number
	оцинкованный verzinkt zinc	1399
	матовый хром Chrom matt chrome matt	1455

RU

Назначение:

- для гибких и жестких светодиодных линеек шириной до 10,8 мм
- для применения в интерьерах: дизайн интерьеров, сценография, реклама, освещение рабочих мест (трудно доступные места – теневые места)
- для применения вне помещений (возможность достижения уровня водонепроницаемости IP 67)
- для крепления в пазах или к краю плоскости разных элементов

Описание продукта:

Крепление:	Крепление для профиля (комплектующие)
Концы профиля:	Заглушки из пластика (комплектующие)
Сертификат / Патент:	Сертификат CE, образец защищен

Преимущества:

небольшой размер, легкий вес, хороший теплоотвод, профиль дружелюбный к окружающей среде; угол 45° обеспечивает возможность направить свет так, чтобы он не слепил глаза пользователя

DE

Anwendung:

- für LED Beleuchtung, mit flex-Bändern bis 10,8 mm Breite
- für Indoor und Outdoor, beleuchten von unterschiedlichen Objekten (Schutzklasse IP 67 möglich)
- Einbau der LED Lichtquellen im Nutenboden oder an den Seitenwänden

Produktbeschreibung:

Befestigung:	Befestiger - Montageklammer (optionales Zubehör)
Abschlusskappe:	Endkappen aus Kunststoff mit oder ohne Kabelausgang (optionales Zubehör)
Zertifikat / Patent:	CE, geschütztes Profil

Vorteile:

Klein in der Vermassung, leichtes Profil, modernes Design, umweltfreundlich; das Licht wird im 45° Winkel ausgestrahlt für ein Ausleuchten ohne geblendet zu werden (kein direkter Sichtkontakt in die Lichtquelle)

EN

Applications :

- for flexible or hard LED strips up to 10.8 mm wide
- indoor and outdoor (IP 67 waterproof level can be achieved)
- all types of grooves, inputs or surface edges

Product Description :

Mounting:	mounting brackets (accessories)
Ending Element:	plastic end cap, (accessories)
Certificate / Patent:	CE, Patent rights

Advantages :

small dimensions, lightweight, modern design, environment friendly, 45 degree beam angel – enables the light to be directed in such a way that it does not irritate the eyes of the potential user

* We reserve the right to change and modify our products.

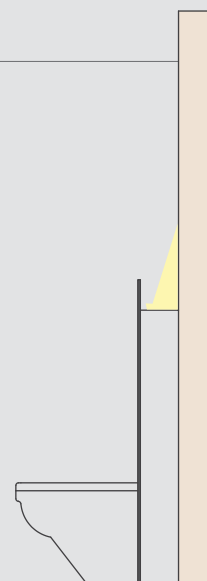

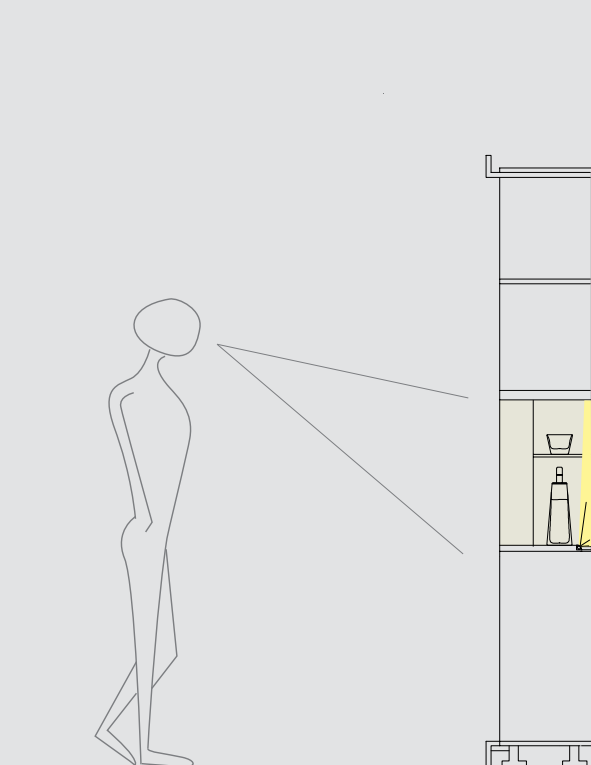

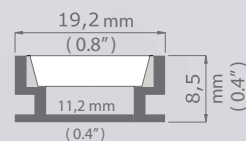
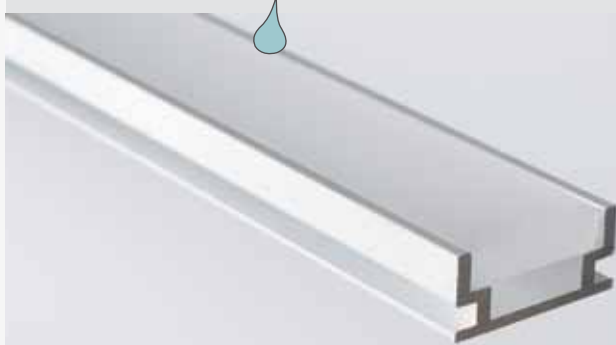

Спинка мебели
back portion of furniture

Профиль 45 - ALU LED

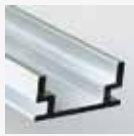
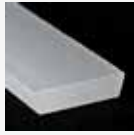

ПРОФИЛЬ HR - ALU	длина Länge length	отделка поверхности Oberflächenveredelung surface finishing	товарный номер Artikelnummer article number
	1 м (стандарт) 2 м (стандарт) 2 - 6 м (по специальному заказу / spezielle Bestellung / special order)	неанодированный nicht eloxiert non anodized	B1889
ЭКРАН HR - ALU ABDECKUNG HR - ALU COVER HR - ALU	длина Länge length	экран Abdeckung cover	товарный номер Artikelnummer article number
	1 м 2 м	матовый matt frosted	0945
ЗАГЛУШКИ ENDKAPPEN END CAPS			товарный номер Artikelnummer article number
		заглушка для HR-ALU Endkappe für HR-ALU end cap for HR-ALU	00010

RU

Назначение:

- для гибкой светодиодной линейки LED
- для установки в поверхности полов
- конструкцией профиля встраиваемого в пол предусмотрены стандартные нагрузки и действия по текущему содержанию и эксплуатации
- высота разреза светодиодного светильника позволяет установить его в щели, образованной средней толщиной керамических плиток и клея
- для применения в строительстве, ландшафтном дизайне: огороды, освещение дорог, фасады зданий, освещение бассейнов

Описание продукта:

Крепление:	монтажный клей, клей для керамических плиток
Концы профиля:	рекомендуем нейтральный силикон DOW CORNING 794
Сертификат / Патент:	Сертификат CE, образец защищен

Преимущества:

небольшой размер, предназначается для достижения водонепроницаемости IP 67, механическая устойчивость к стандартным нагрузкам, типичным для полов, профиль дружелюбный к окружающей среде

DE

Anwendung:

- für LED Beleuchtung, mit flex-Bändern
- für Bodenmontage mit Standardbelastung (begehbar)
- Vielseitige Anwendungsmöglichkeiten: Tiefbau, Landschaftsarchitektur, Lichtlinienmarkierung in öffentlichen Räumen, Gebäudefassaden, Schwimmbäder
- Die Höhe des Profils erlaubt es in eine Fuge eingebettet zu werden, da zusammen mit den Fliesen und Fliesenkleber eine bündige Oberfläche entsteht.

Produktbeschreibung:

Befestigung:	Montageklebstoff, Fliesenkleber
Abschlusskappe:	wir empfehlen Sylikonklebstoff (DOW CORNING 794, farblos)
Zertifikat / Patent:	CE, geschütztes Profil

Vorteile:

Klein in der Vermaassung, Schutzklasse IP 67 vorgesehen, mechanisch belastbar durch Standardbegehung, umweltfreundlich

EN

Applications :

- for flexible or hard LED strips
- floor surfaces
- very small spaces, as narrow as the thickness of a tile and layer of glue
- construction, landscape architecture: gardens, road line marking, swimming pools, building facades etc.

Product Description :

Mounting:	mounting glue, ceramic glue
Ending Element:	recommended – DOW CORNING 794, transparent
Certificate / Patent:	CE, Patent rights

Advantages :

Compact size, designed to meet IP 67 waterproof level, profile construction makes it durable and sturdy, resistant to standard loads, environment friendly

* We reserve the right to change and modify our products.



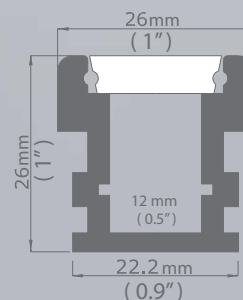
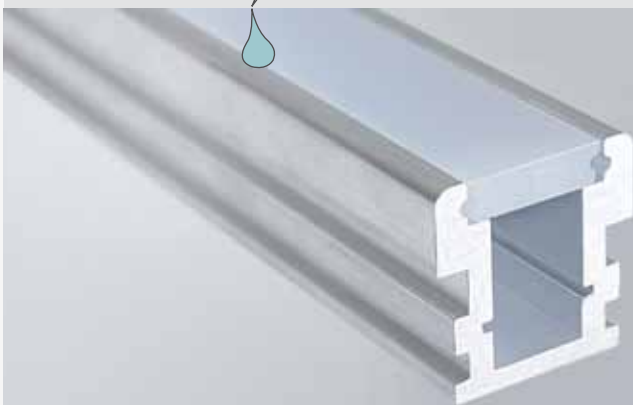

ПРОФИЛЬ HR - LINE	длина Länge length	отделка поверхности Oberflächenveredelung surface finishing	товарный номер Artikelnummer article number
	1м (стандарт) 2м (стандарт) 2 - 6м (по специальному заказу / spezielle Bestellung / special order)	неанодированный (сырой алюминий) nicht eloxiert (Roh - Aluminium) non anodized (raw - aluminum)	B3579

ЭКРАН HR - LINE ABDECKUNG HR - LINE COVER HR - LINE	длина Länge length	экран Abdeckung cover	товарный номер Artikelnummer article number
	1м 2м	матовый matt frosted	1316

ЗАГЛУШКИ ENDKAPPEN END CAPS			товарный номер Artikelnummer article number
		заглушка ПВХ Endkappe PCV end cap PCV	1384
		заглушка ПВХ с отверстием для провода Endkappe PCV mit Kabelausgangend cap PCV with hole	1445

БАЗОВАЯ ПЕНА GRUNDLAGE SCHAUMSTOFF BASE FOAM	HR - LINE HR - LINE HR - LINE	длина Länge length	ширина Breite width	высота Höhe height	товарный номер Artikelnummer article number
		1240 мм	30 мм	10 - 100 мм	1466

(RU) Функции БАЗОВОЙ ПЕНЫ:

- выбор подходящей высоты «базовой пены» позволяет установить профиль HR-LINE на уровне полезной площади (напр. тротуарной плитки или брусчатки)
- «базовая пена» гибкая – она амортизирует нагрузки, которым подвергается профиль HR-LINE
- при кладке брусчатки или тротуарной плитки, «базовая пена» исполняет роль шаблона, обеспечивающего правильную установку профиля HR-LINE

(DE) Funktionen des BASISCHAUMES:

- die Wahl des „Basisschaumes“ mit der entsprechenden Höhe erlaubt die Verkleidung des HR-LINE-Profiles mit der Nutzfläche (z.B. mit Pflasterstein, Gehwegplatten)
- der „Basisschaum“ ist elastisch - er dämpft die Belastungen, denen HR-LINE-Profil ausgesetzt wird
- beim Verlegen der Pflastersteine oder des Gehwegs erfüllt der „Basisschaum“ die Rolle einer Schablone zur korrekten Montage des HR-LINE-Profiles.

(EN) FOAM BASE Functions:

- selection of the right height of the foam base enables to level the HR-LINE Profile with the surface (such as different types of pavers)
- „foam base“ is elastic – it cushions the loads to which the HR-LINE Profile is exposed
- „foam base“ is a template for mounting the HR-LINE Profile, during the pavers installation.

RU

Назначение:

- для гибких и жестких светодиодных линеек шириной до 11,5 мм
- для применения в строительстве, ландшафтном дизайне
- для встройки в тротуары, проходы, велосипедные дорожки, подъезды, парковки
- для встройки в брусчатку: подъезды, парковки
- конструкцией профиля при применении в поверхностях, предназначенных для машин, предусмотрены стандартные нагрузки и действия по текущему содержанию и эксплуатации

Описание продукта:

Крепление:	планка из пластика, строительный раствор или эластичный, морозостойкий клей для керамических плиток
Концы профиля:	рекомендуем нейтральный силикон DOW CORNING 794
Сертификат / Патент:	Сертификат CE, образец защищен

Преимущества:

Светодиодный светильник HR – LINE дает постоянный свет (световая линия), предназначается для достижения водонепроницаемости IP 67, профиль дружелюбный к окружающей среде

DE

Anwendung:

- für LED Beleuchtung, mit flex- oder starr- Bändern bis 11,5 mm Breite
- Vielseitige Anwendungsmöglichkeiten: Tiefbau, Landschaftsarchitektur, Lichtlinienmarkierung in öffentlicher Räume, Gebäudefassaden, Schwimmbäder
- Montage auf Bürgersteig (Trottoir), Kommunikationszüge, Fahrradwege, Zufahrten, Parkplätze
- Montage in Pflastersteinwege: Zufahrten, Parkplätze
- für Bodenmontage mit Standardbelastung (begehbar – befahrbar max. 1 Tonne)

Produktbeschreibung:

Befestigung:	Leiste aus Kunststoff (Hartschaum) Mörtelbeton oder Keramikklebstoff (elastisch, frostbeständig)
Abschlusskappe:	wir empfehlen Sylikon DOW CORNING 794 (farblos)
Zertifikat / Patent:	CE, geschütztes Profil

Vorteile:

HR - LINE Profil gibt durch seine Einbautiefe eine durchgezogene homogene Lichtlinie, Schutzklasse IP 67 vorgesehen, umweltfreundlich

EN

Applications :

- for flexible or hard LED strips up to 11.5 mm wide
- lighting or illumination of certain areas (stream of light may vary depending on the power of applied LEDs)
- different types of pavements, sidewalk surfaces, communication routes, bike lanes, driveways, parking lots
- profile construction makes it durable and sturdy, resistant to standard loads

Product Description :

Mounting: plastic baseboard; ceramic glue (elastic, frost resistant) or cement

Ending Element: recommended Silicone – DOW CORNING 794 (transparent)

Certificate / Patent: CE, Patent rights

Advantages :

HR-LINE Fixture produces uniform line of light (not dotted) , designed to meet IP 67 waterproof level, environment friendly

* We reserve the right to change and modify our products.

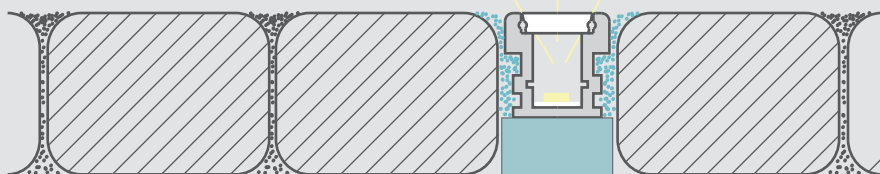





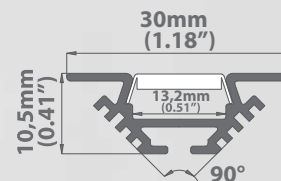



ПРОФИЛЬ РАС - ALU	длина Länge length	отделка поверхности Oberflächenveredelung surface finishing	товарный номер Artikelnummer article number
	1м (стандарт) 2м (стандарт) 2 - 6м (по специальному заказу / spezielle Bestellung / special order)	анодированный eloxiert anodized	B4370

ЭКРАН K 12 ABDECKUNG K 12 COVER K 12	длина Länge length	экран Abdeckung cover	описание Beschreibung description	товарный номер Artikelnummer article number
	1м 2м	матовый matt frosted	70 % прозрачности, более эластичный 70 % transparent, mehr elastisch 70 % transparent, more flexible	00155
		прозрачный klar transparent	98 % прозрачности, более эластичный 98 % transparent, mehr elastisch 98 % transparent, more flexible	00156

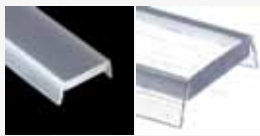
* ЭКРАН - K12 / ABDECKUNG - K12 / COVER - K12 : очень легко устанавливаемый „just click“ / sehr einfach in der Montage (just click!) / very easy to assemble (just click!)

ЭКРАН HS 12 ABDECKUNG HS 12 COVER HS 12	длина Länge length	экран Abdeckung cover	описание Beschreibung description	товарный номер Artikelnummer article number
	1м 2м	матовый matt frosted	70 % прозрачности, более эластичный 70 % transparent, mehr elastisch 70 % transparent, more flexible	00157
		прозрачный klar transparent	98 % прозрачности, более эластичный 98 % transparent, mehr elastisch 98 % transparent, more flexible	00158

* ЭКРАН HS12 / ABDECKUNG HS12 / COVER HS12 - отлично подходит для светодиодных светильников, которые подвергаются вибрациям / eignet sich hervorragend für die Fassungen, die Schwingungen ausgesetzt werden / is highly suitable for fixtures that are exposed to vibrations

ЗАГЛУШКИ ENDKAPPEN END CAPS			товарный номер Artikelnummer article number
		заглушка ПВХ Endkappe PCV end cap PCV	00084



* Die Angaben in unseren Flyer entsprechen dem Stand bei Drucklegung, sind unverbindlich und sollen ausschliesslich Informationszwecken dienen. Wir behalten uns vor, jederzeit Änderungen an unseren Produkten vorzunehmen.



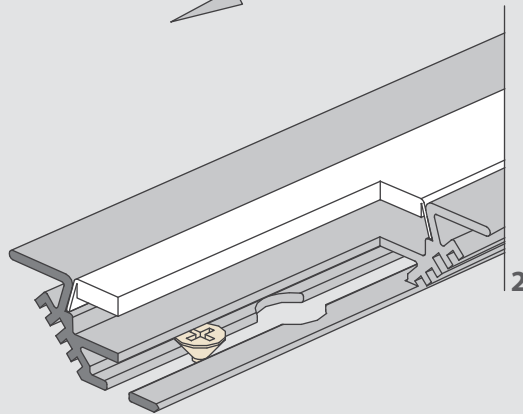
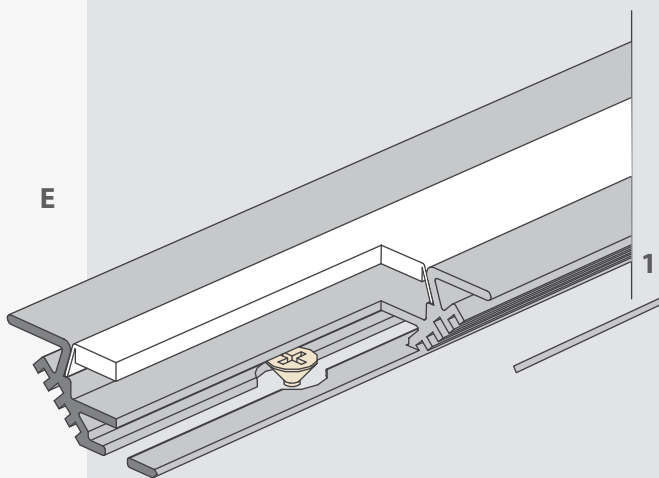
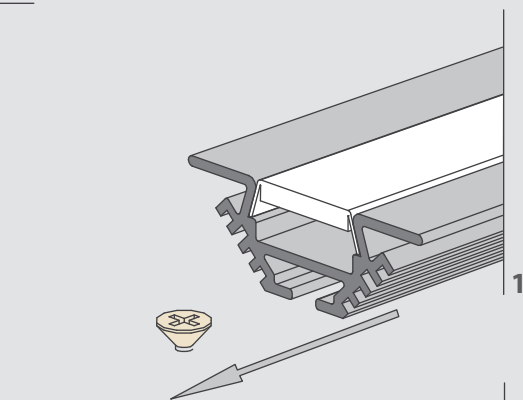
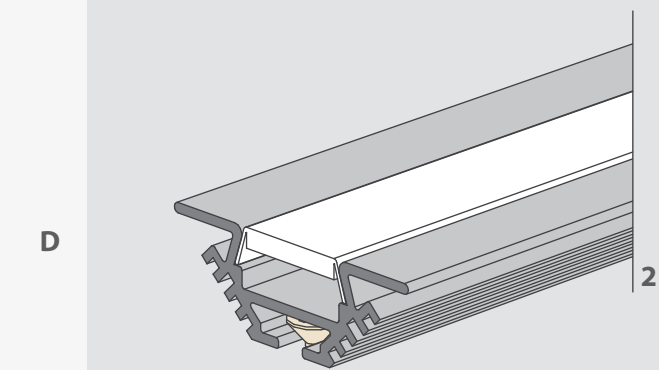
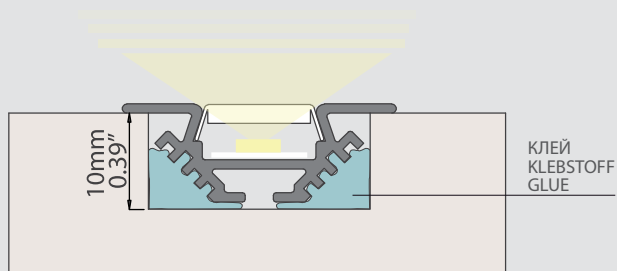
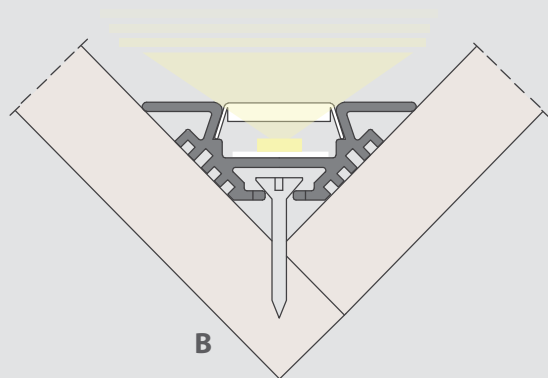
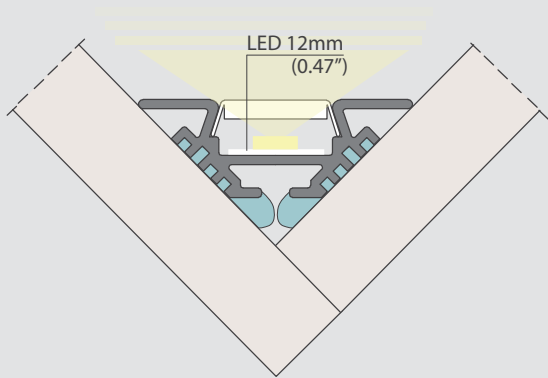



Ø 7mm
(0.27")



ПРОФИЛЬ STOS - ALU	длина Länge length	отделка поверхности Oberflächenveredelung surface finishing	товарный номер Artikelnummer article number
	1 м (стандарт) 2 м (стандарт) 2 - 6 м (по специальному заказу / spezielle Bestellung / special order)	анодированный eloxiert anodized	B4369

ЭКРАН ABDECKUNG COVER	K 12 K 12 K 12	длина Länge length	экран Abdeckung cover	описание Beschreibung description	товарный номер Artikelnummer article number
	1 м 2 м	матовый matt frosted	70 % прозрачности, более эластичный 70 % transparent, mehr elastisch 70 % transparent, more flexible	00155	
		прозрачный klar transparent	98 % прозрачности, более эластичный 98 % transparent, mehr elastisch 98 % transparent, more flexible	00156	

* ЭКРАН - K12 / ABDECKUNG - K12 / COVER - K12 : очень легко устанавливаемый „just click“/ sehr einfach in der Montage (just click!) / very easy to assemble (just click!)

ЭКРАН ABDECKUNG COVER	HS 12 HS 12 HS 12	длина Länge length	экран Abdeckung cover	описание Beschreibung description	товарный номер Artikelnummer article number
	1 м 2 м	матовый matt frosted	70 % прозрачности, более эластичный 70 % transparent, mehr elastisch 70 % transparent, more flexible	00157	
		прозрачный klar transparent	98 % прозрачности, более эластичный 98 % transparent, mehr elastisch 98 % transparent, more flexible	00158	

* ЭКРАН HS12 / ABDECKUNG HS12 / COVER HS12 -отлично подходит для светодиодных светильников, которые подвергаются вибрациям / eignet sich hervorragend für die Fassungen, die Schwingungen ausgesetzt werden / is highly suitable for fixtures that are exposed to vibrations

ЗАГЛУШКИ ENDKAPPEN END CAPS				товарный номер Artikelnummer article number
	заглушка ПВХ Endkappe PCV end cap PCV			00085





* Die Angaben in unseren Flyer entsprechen dem Stand bei Drucklegung, sind unverbindlich und sollen ausschliesslich Informationszwecken dienen. Wir behalten uns vor, jederzeit Änderungen an unseren Produkten vorzunehmen.

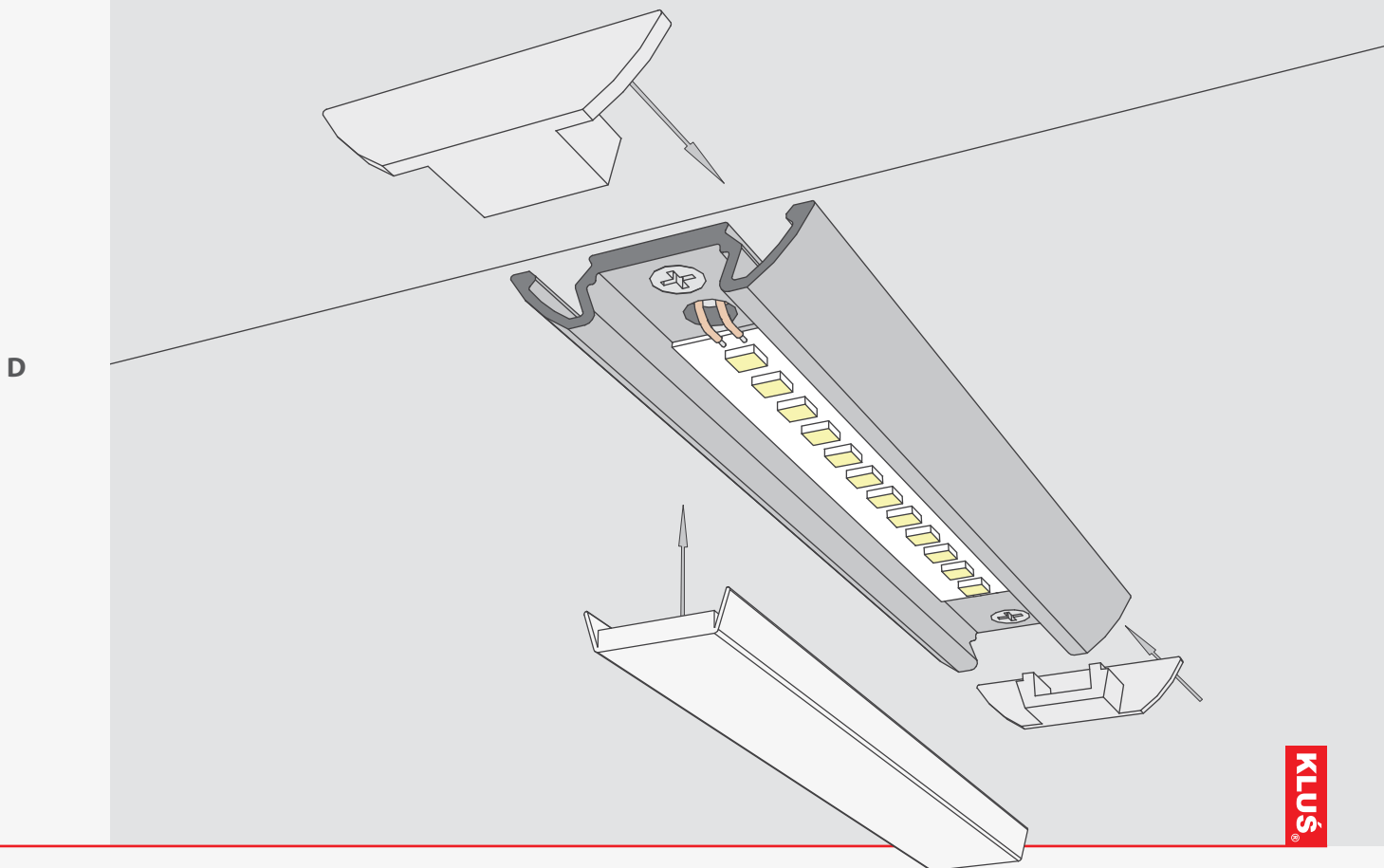
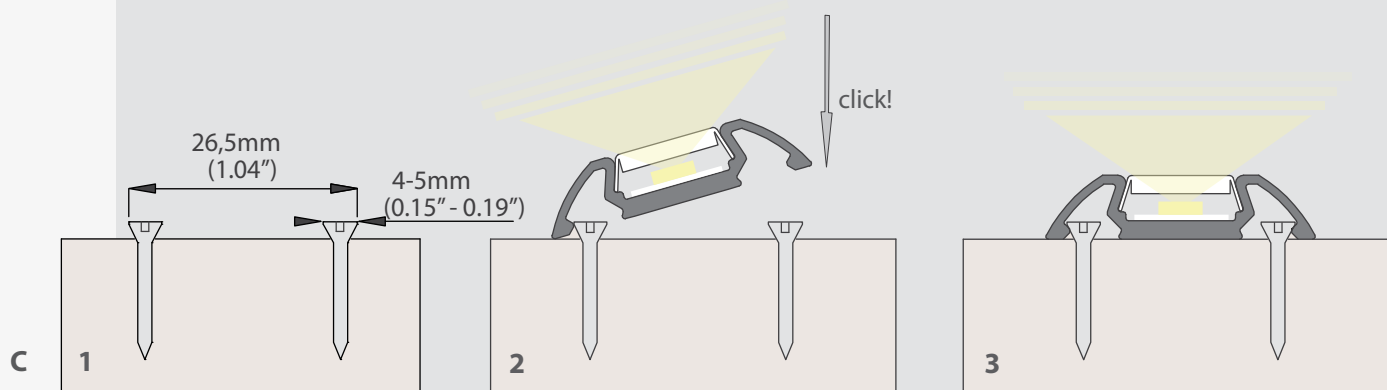
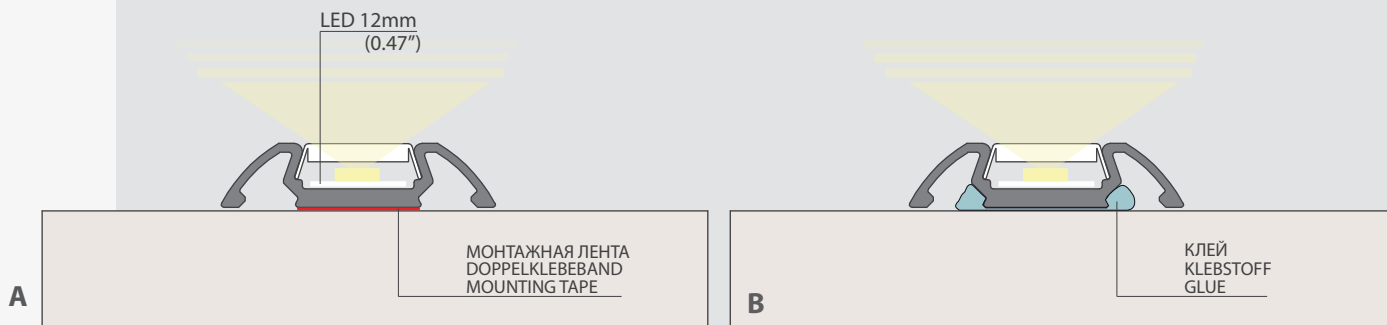

 LED profiles

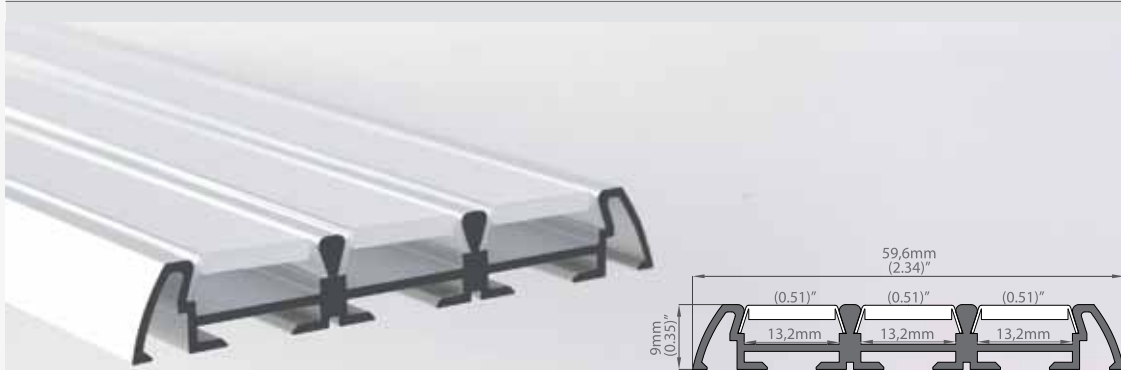





ПРОФИЛЬ TRIADA	длина Länge length	отделка поверхности Oberflächenveredelung surface finishing	товарный номер Artikelnummer article number
	1 м (стандарт) 2 м (стандарт) 2 - 6 м (по специальному заказу / spezielle Bestellung / special order)	анодированный eloxiert anodized	B4476

ЭКРАН K 12 ABDECKUNG K 12 COVER K 12	длина Länge length	экран Abdeckung cover	описание Beschreibung description	товарный номер Artikelnummer article number
	1 м 2 м	матовый matt frosted	70 % прозрачности, более эластичный 70 % transparent, mehr elastisch 70 % transparent, more flexible	00155
		прозрачный klar transparent	98 % прозрачности, более эластичный 98 % transparent, mehr elastisch 98 % transparent, more flexible	00156

* ЭКРАН - K12 / ABDECKUNG - K12 / COVER - K12 : очень легко устанавливаемый „just click“ / sehr einfach in der Montage (just click!) / very easy to assemble (just click!)

ЭКРАН HS 12 ABDECKUNG HS 12 COVER HS 12	длина Länge length	экран Abdeckung cover	описание Beschreibung description	товарный номер Artikelnummer article number
	1 м 2 м	матовый matt frosted	70 % прозрачности, более эластичный 70 % transparent, mehr elastisch 70 % transparent, more flexible	00157
		прозрачный klar transparent	98 % прозрачности, более эластичный 98 % transparent, mehr elastisch 98 % transparent, more flexible	00158

* ЭКРАН HS12 / ABDECKUNG HS12 / COVER HS12 - отлично подходит для светодиодных светильников, которые подвергаются вибрациям / eignet sich hervorragend für die Fassungen, die Schwingungen ausgesetzt werden / is highly suitable for fixtures that are exposed to vibrations

ЗАГЛУШКИ ENDKAPPEN END CAPS			товарный номер Artikelnummer article number
		заглушка ПВХ Endkappe PCV end cap PCV	00090

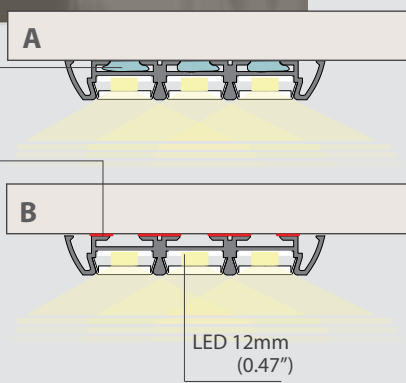



КЛЕЙ
KLEBSTOFF
GLUE

МОНТАЖНАЯ ЛЕНТА
DOPPELKLEBEBAND
MOUNTING TAPE

LED 12mm
(0.47")

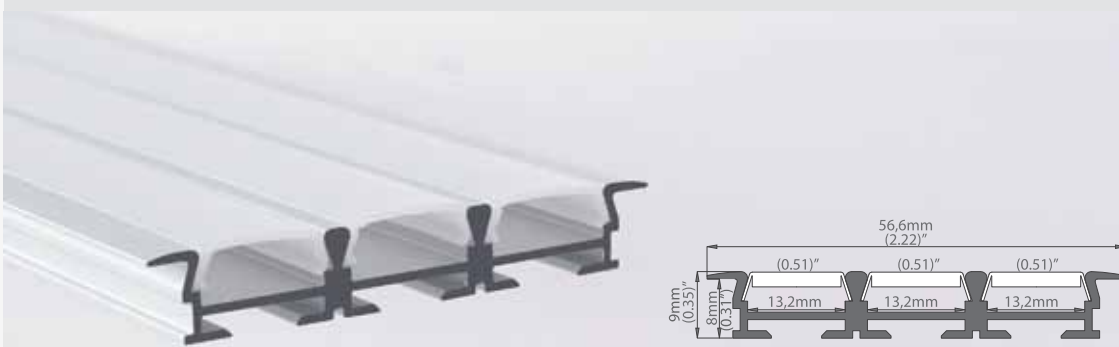
* Die Angaben in unseren Flyer entsprechen dem Stand bei Drucklegung, sind unverbindlich und sollen ausschliesslich Informationszwecken dienen. Wir behalten uns vor, jederzeit Änderungen an unseren Produkten vorzunehmen.



ПРОФИЛЬ TRIADA - K	длина Länge length	отделка поверхности Oberflächenveredelung surface finishing	товарный номер Artikelnummer article number
	1м (стандарт) 2м (стандарт) 2 - 6м (по специальному заказу / spezielle Bestellung / special order)	анодированный eloxiert anodized	B4477

ЭКРАН K 12 ABDECKUNG K 12 COVER K 12	длина Länge length	экран Abdeckung cover	описание Beschreibung description	товарный номер Artikelnummer article number
	1м 2м	матовый matt frosted	70 % прозрачности, более эластичный 70 % transparent, mehr elastisch 70 % transparent, more flexible	00155
		прозрачный klar transparent	98 % прозрачности, более эластичный 98 % transparent, mehr elastisch 98 % transparent, more flexible	00156

* ЭКРАН - K12 / ABDECKUNG - K12 / COVER - K12 : очень легко устанавливаемый „just click“/ sehr einfach in der Montage (just click!) / very easy to assemble (just click!)

ЭКРАН HS 12 ABDECKUNG HS 12 COVER HS 12	длина Länge length	экран Abdeckung cover	описание Beschreibung description	товарный номер Artikelnummer article number
	1м 2м	матовый matt frosted	70 % прозрачности, более эластичный 70 % transparent, mehr elastisch 70 % transparent, more flexible	00157
		прозрачный klar transparent	98 % прозрачности, более эластичный 98 % transparent, mehr elastisch 98 % transparent, more flexible	00158

* ЭКРАН HS12 / ABDECKUNG HS12 / COVER HS12 - отлично подходит для светодиодных светильников, которые подвергаются вибрациям / eignet sich hervorragend für die Fassungen, die Schwingungen ausgesetzt werden / is highly suitable for fixtures that are exposed to vibrations

ЗАГЛУШКИ ENDKAPPEN END CAPS			товарный номер Artikelnummer article number
		заглушка ПВХ Endkappe PCV end cap PCV	000100







КЛЕЙ
KLEBSTOFF
GLUE

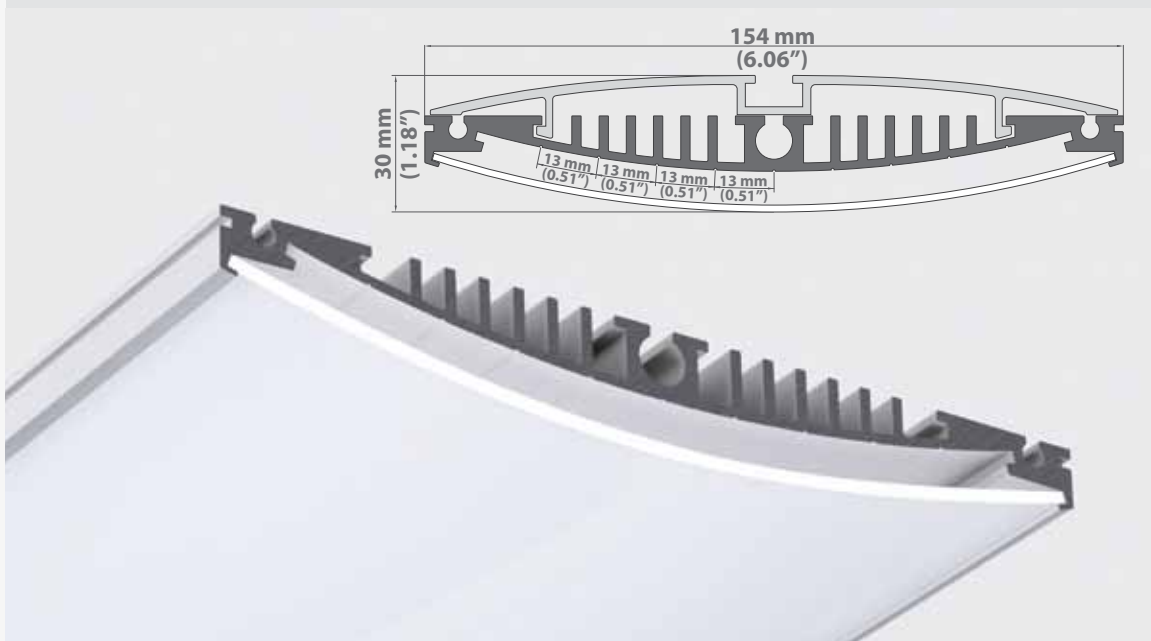

* Die Angaben in unseren Flyer entsprechen dem Stand bei Drucklegung, sind unverbindlich und sollen ausschliesslich Informationszwecken dienen. Wir behalten uns vor, jederzeit Änderungen an unseren Produkten vorzunehmen.



ПРОФИЛЬ MULTI - A	длина Länge length	отделка поверхности Oberflächenveredelung surface finishing	товарный номер Artikelnummer article number
	1м (стандарт) 2м (стандарт) 2 - 6м (по специальному заказу / spezielle Bestellung / special order)	анодированный eloxiert anodized	B4570
ПРОФИЛЬ MULTI - B	длина Länge length	отделка поверхности Oberflächenveredelung surface finishing	товарный номер Artikelnummer article number
	1м (стандарт) 2м (стандарт) 2 - 6м (по специальному заказу / spezielle Bestellung / special order)	анодированный eloxiert anodized	B4569
ЭКРАН MULTI ABDECKUNG MULTI COVER MULTI	экран Abdeckung cover	длина Länge length	товарный номер Artikelnummer article number
	матовый matt frosted	1м 2м	00428_1 00428_2
	прозрачный klar transparent	1м 2м	00435_1 00435_2
ЗАГЛУШКИ ENDKAPPEN END CAPS			товарный номер Artikelnummer article number
		заглушка MULTI Endkappe MULTI end cap MULTI	00305
ПОДВЕСКА MULTI FASTENER MULTI BEFESTIGER MULTI			товарный номер Artikelnummer article number
			00214

	описание Beschreibung description	товарный номер Artikelnummer article number	
	подвеска для гипсокартона Befestiger für Karton - Gips Decke fastener for drywall ceiling	1559	
ПРОФИЛЬ BOX	отделка поверхности Oberflächenveredelung surface finishing	длина Länge length	товарный номер Artikelnummer article number
	анодированный eloxiert anodized	1м (стандарт) 2м (стандарт) 2 - 6м (по специальному заказу / spezielle Bestellung / special order)	00640_1 00640_2
ЗАГЛУШКИ ENDKAPPEN END CAPS		товарный номер Artikelnummer article number	
	заглушка BOX Endkappe BOX end cap BOX	00314	



* Die Angaben in unseren Flyer entsprechen dem Stand bei Drucklegung, sind unverbindlich und sollen ausschliesslich Informationszwecken dienen. Wir behalten uns vor, jederzeit Änderungen an unseren Produkten vorzunehmen.

ПРОДОЛЬНАЯ ПОДВЕСКА ДЛЯ ГИПСОКАРТОНА
BEFESTIGER FÜR KARTON - GIPS DECKE
FASTENER FOR DRYWALL CEILING

1559

MULTI B

B4569

ЗАГЛУШКА MULTI
ENDKAPPE MULTI
END CAP MULTI

00305

MULTI A

B4570

ЭКРАН MULTI
ABDECKUNG MULTI
COVER MULTI

00428

KLUS[®]

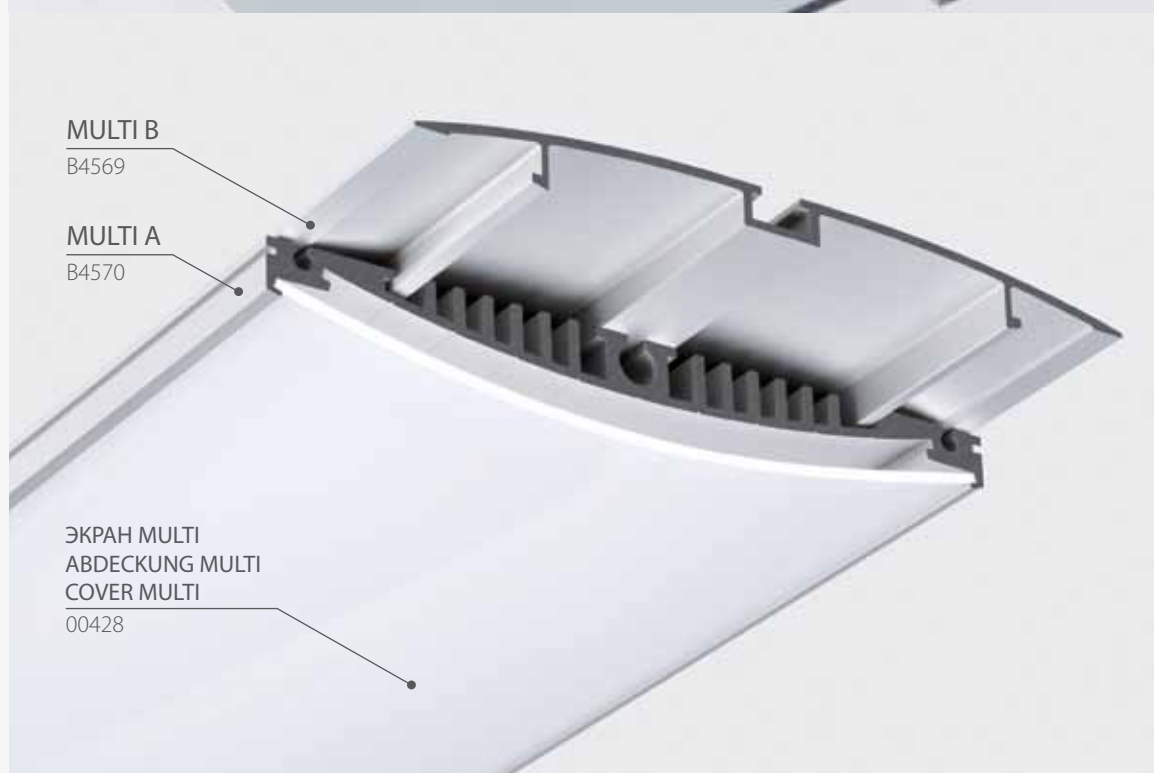

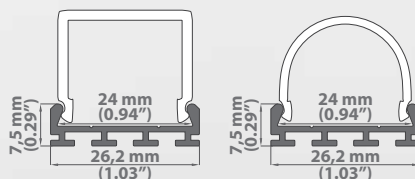



ПРОФИЛЬ GIP	длина Länge length	отделка поверхности Oberflächenveredelung surface finishing	товарный номер Artikelnummer article number
	1 м (стандарт) 2 м (стандарт) 2 - 6 м (по специальному заказу / spezielle Bestellung / special order)	анодированный eloxiert anodized	B4574

ЭКРАН ABDECKUNG COVER	G - L G - L G - L	экран Abdeckung cover	длина Länge length	товарный номер Artikelnummer article number
		матовый matt frosted	1 м 2 м	00413_1 00413_2

* ЭКРАН G - L / ABDECKUNG G - L / COVER G - L: очень легко устанавливаемый „just click“/ sehr einfach in der Montage (just click!) / very easy to assemble (just click!)

ЭКРАН ABDECKUNG COVER	G - K G - K G - K	экран Abdeckung cover	длина Länge length	товарный номер Artikelnummer article number
		матовый matt frosted	1 м 2 м	00415_1 00415_2

* ЭКРАН G - K / ABDECKUNG G - K / COVER G - K - отлично подходит для светодиодных светильников, которые подвергаются вибрациям / eignet sich hervorragend für die Fassungen, die Schwingungen ausgesetzt werden / is highly suitable for fixtures that are exposed to vibrations

ЗАГЛУШКИ ENDKAPPEN END CAPS		товарный номер Artikelnummer article number
	заглушка GIP - K Endkappe GIP - K end cap GIP - K	00307
	заглушка GIP - L Endkappe GIP - L end cap GIP - L	00306



GIP + cover G-K
B4574 + 00415



GIP + cover G-L
B4574 + 00413



GIP + cover G-K + END CAP
B4574 + 00415 + 00307



GIP + cover G-L + END CAP
B4574 + 00413 + 00306

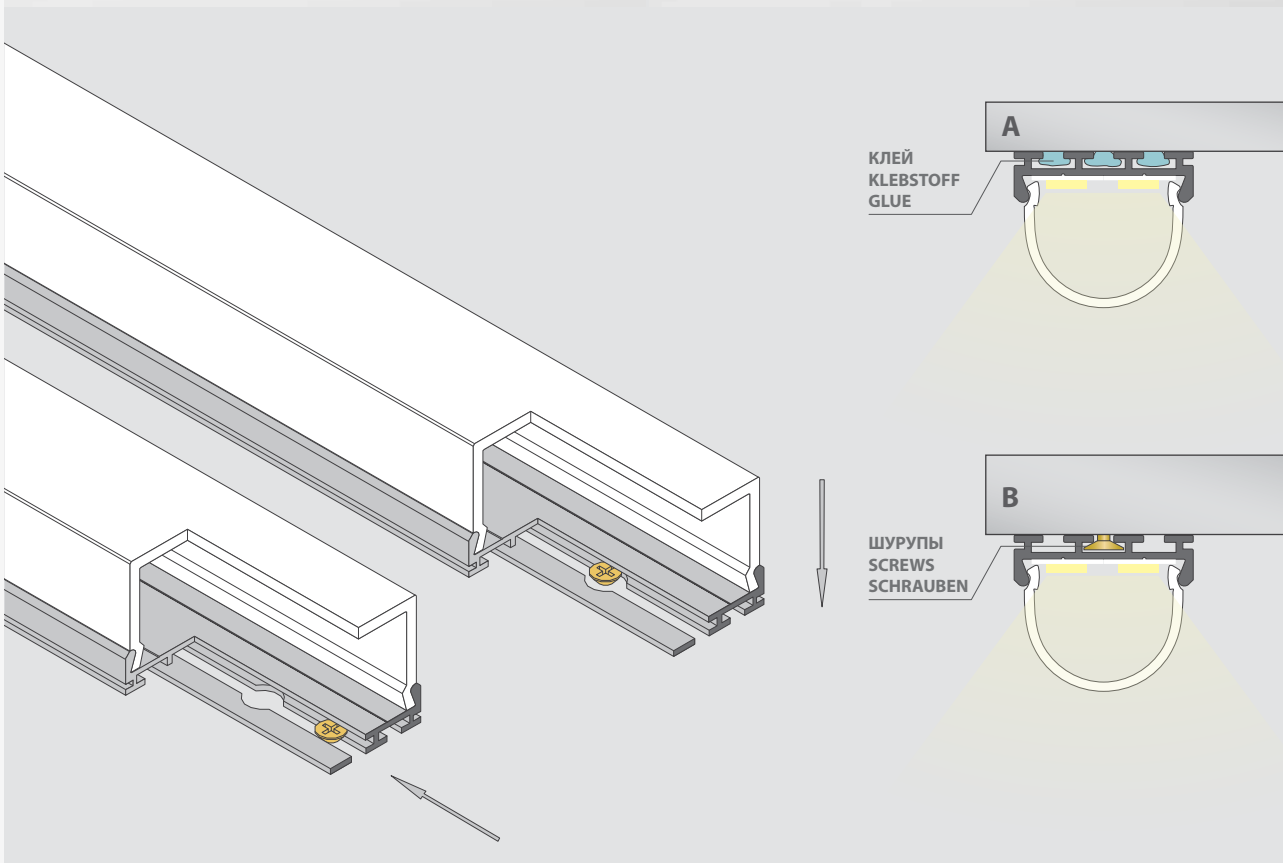



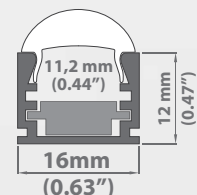

* Die Angaben in unseren Flyer entsprechen dem Stand bei Drucklegung, sind unverbindlich und sollen ausschliesslich Informationszwecken dienen. Wir behalten uns vor, jederzeit Änderungen an unseren Produkten vorzunehmen.

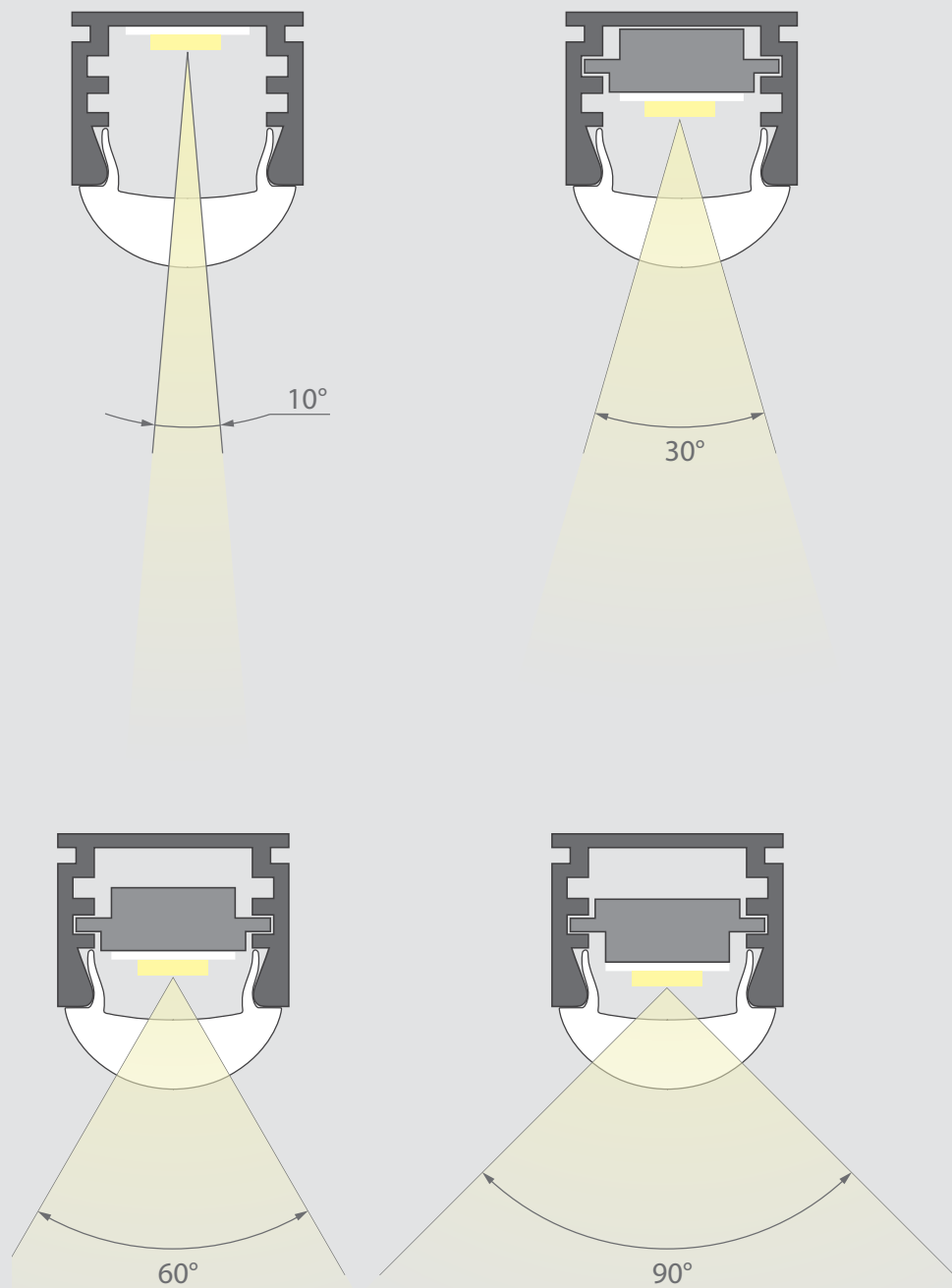

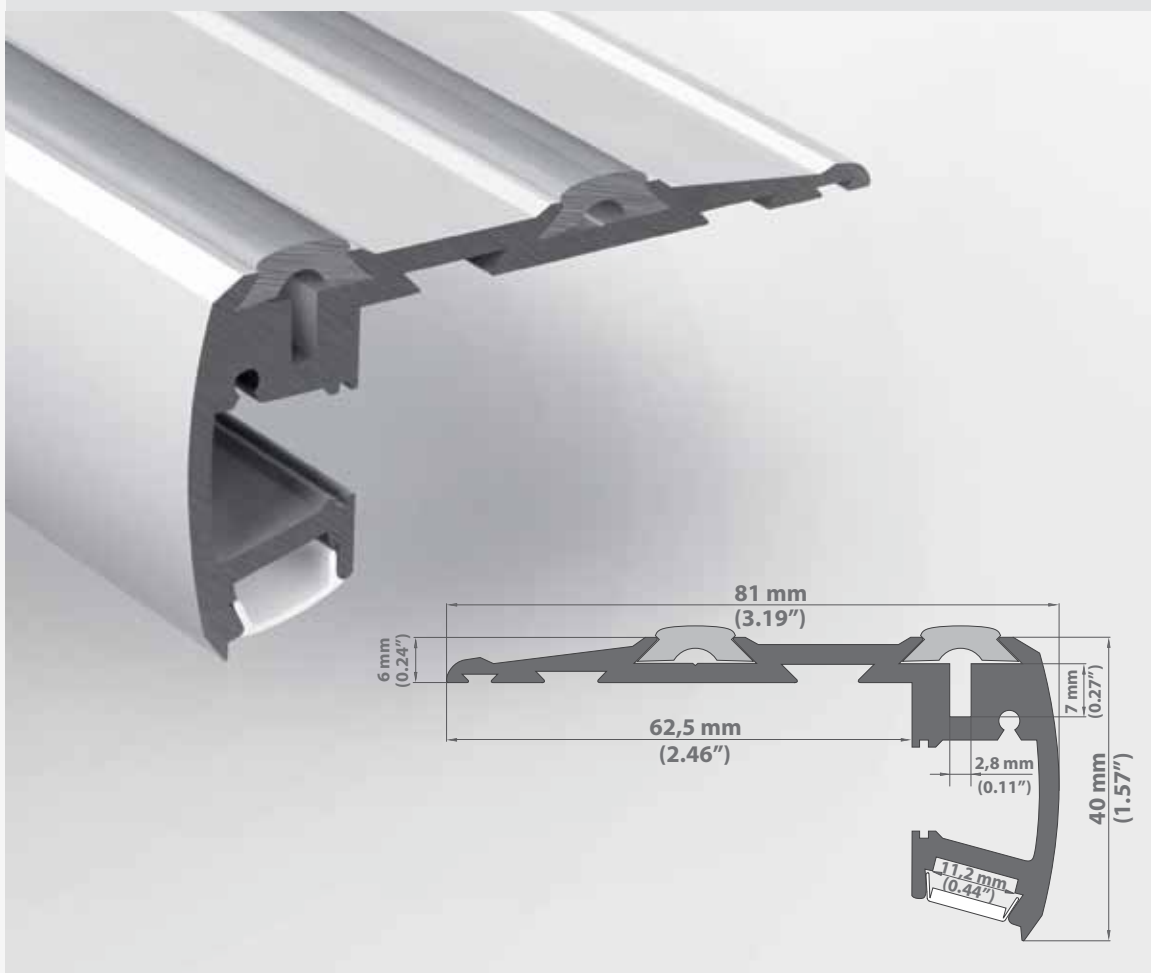
ПРОФИЛЬ REGULOR ZWK	длина Länge length	отделка поверхности Oberflächenveredelung surface finishing	товарный номер Artikelnummer article number	
	1 м (стандарт) 2 м (стандарт) 2 - 6 м (по специальному заказу / spezielle Bestellung / special order)	анодированный eloxiert anodized	B468+43	
ЭКРАН - S ABDECKUNG - S COVER - S	длина Länge length	экран Abdeckung cover	отделка поверхности Oberflächenveredelung surface finishing	товарный номер Artikelnummer article number
	1 м 2 м	прозрачный klar transparent	Экран фокусирующий поток света Abdeckung zur Lichtkonzentration Light Focusing Cover	00220
ЭКРАН - K ABDECKUNG - K COVER - K	длина Länge length	экран Abdeckung cover	отделка поверхности Oberflächenveredelung surface finishing	товарный номер Artikelnummer article number
	1 м 2 м	матовый matt frosted	70 % прозрачности, более эластичный 70 % transparent, mehr elastisch 70 % transparent, more flexible	1547
		прозрачный klar transparent	98 % прозрачности, более эластичный 98 % transparent, mehr elastisch 98 % transparent, more flexible	1548
* ЭКРАН - K / ABDECKUNG - K / COVER - K: очень легко устанавливаемый „just click“ / sehr einfach in der Montage (just click!) / very easy to assemble (just click!)				
ЭКРАН HS ABDECKUNG HS COVER HS	длина Länge length	экран Abdeckung cover	отделка поверхности Oberflächenveredelung surface finishing	товарный номер Artikelnummer article number
	1 м 2 м	матовый matt frosted	70 % прозрачности, более жесткий, идеально плоский 70 % transparent, mehr steif, perfekt flach 70 % transparent, more rigid, perfectly flat	1369
		прозрачный klar transparent	96 % прозрачности, более жесткий, идеально плоский 96 % transparent, mehr steif, perfekt flach 96 % transparent, more rigid, perfectly flat	1370
* ЭКРАН HS / ABDECKUNG HS / COVER HS -- HS отлично подходит для светодиодных светильников, которые подвергаются вибрациям / eignet sich hervorragend für die Fassungen, die Schwingungen ausgesetzt werden / is highly suitable for fixtures that are exposed to vibrations				
ЗАГЛУШКИ ENDKAPPEN END CAPS				товарный номер Artikelnummer article number
		заглушка REGULOR Endkappe REGULOR end cap REGULOR		00310





ПРОФИЛЬ STEP	отделка поверхности Oberflächenveredelung surface finishing	длина Länge length	товарный номер Artikelnummer article number
	анодированный eloxiert anodized	1 м (стандарт) 2 м (стандарт) 2 - 6 м (по специальному заказу / spezielle Bestellung / special order)	B4845_1 B4845_2
ПРОТИВОСКОЛЬЗЯЩАЯ ЛЕНТА ANTI-SLIP RUBBER STRIP ANTI-RUTSCH STREIFEN	длина Länge length	товарный номер Artikelnummer article number	
	1 м 2 м	00297	
ЭКРАН - K ABDECKUNG - K COVER - K	длина Länge length	экран Abdeckung cover	отделка поверхности Oberflächenveredelung surface finishing
	1 м 2 м	матовый matt frosted	70 % прозрачности, более эластичный 70 % transparent, mehr elastisch 70 % transparent, more flexible
		прозрачный klar transparent	98 % прозрачности, более эластичный 98 % transparent, mehr elastisch 98 % transparent, more flexible

* ЭКРАН - K / ABDECKUNG - K / COVER - K: очень легко устанавливаемый „just click“ / sehr einfach in der Montage (just click!) / very easy to assemble (just click!)

ЗАГЛУШКИ ENDKAPPEN END CAPs		товарный номер Artikelnummer article number
	заглушка STEP-R (правая) Endkappe STEP-R (rechts) End Cap STEP-R (right)	00303
	заглушка STEP-L (левая) EndkappeSTEP-L (links) End CapSTEP-L (left)	00304
ИНСТРУМЕНТ ДЛЯ УСТАНОВКИ ПРОТИВОСКОЛЬЗЯЩЕЙ ЛЕНТЫ VORRICHTUNG ZUM EINBRINGEN DES ANTI-RUTSCH STREIFEN TOOL FOR MOUNTING ANTI-SLIP RUBBER STRIP		товарный номер Artikelnummer article number
		00023



* Die Angaben in unseren Flyer entsprechen dem Stand bei Drucklegung, sind unverbindlich und sollen ausschliesslich Informationszwecken dienen. Wir behalten uns vor, jederzeit Änderungen an unseren Produkten vorzunehmen.

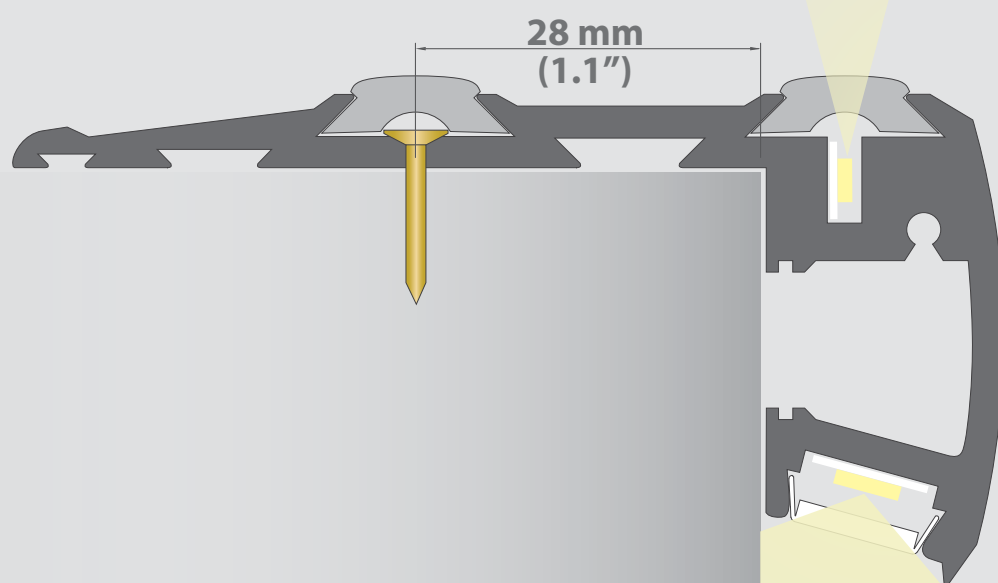

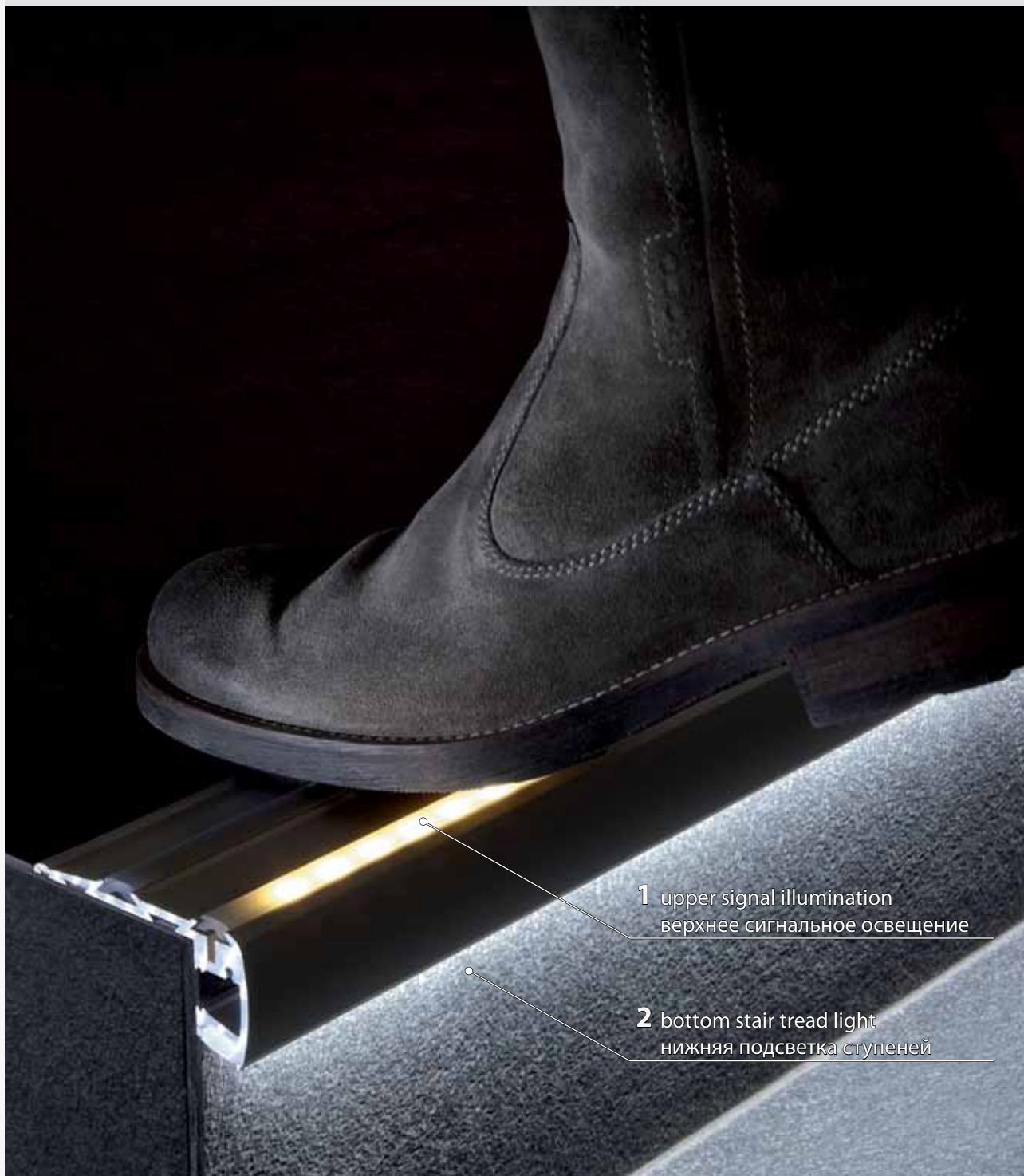

1 upper signal illumination
верхнее сигнальное освещение

2 bottom stair tread light
нижняя подсветка ступеней



1+2





1

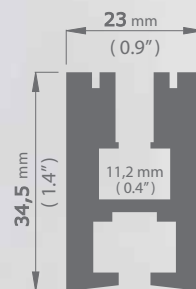
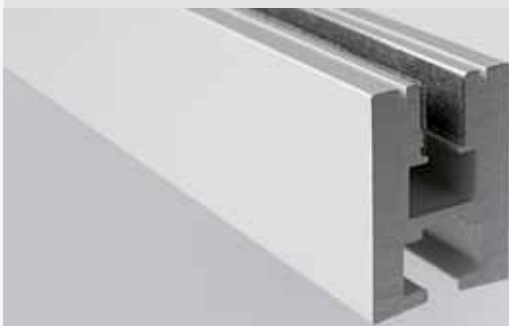

2



ПРОФИЛЬ EX - ALU	длина Länge length	отделка поверхности Oberflächenveredelung surface finishing	товарный номер Artikelnummer article number
	1м (стандарт) 2м (стандарт) 2 - 6м (по специальному заказу / spezielle Bestellung / special order)	анодированный eloxiert anodized	B1890

ЗАГЛУШКИ ENDKAPPEN END CAPS		товарный номер Artikelnummer article number
	заглушка из нержавеющей стали Endkappe Rostfrei - Stahl end cap stainless steel	0963
	заглушка 3D Endkappe 3D end cap 3D	0962
	заглушка 3D с отверстием для провода Endkappe 3D mit Kabelausgang end cap 3D with hole	1452

RU

Назначение:

- для гибких и жестких светодиодных линеек
- для подсветки краев стекла или пластика толщиной 6 мм (благодаря распорным болтам профиль зажимается на краю стекла или пластика)
- возможность крепления к стенам, потолкам и другим элементам
- для выполнения световых вывесок, надписей, графики и т.п.

Описание продукта:

Крепление стекла, пластика :	распорные болты
Крепление к основе:	распорные колышки, винты с метрической резьбой
Концы профиля:	заглушка ПВХ 3D, заглушка из нержавеющей стали (комплектующие)
Сертификат / Патент:	Сертификат CE, образец защищен

Преимущества:

Небольшой размер, совмещение функции крепления стекла (или пластика) с подсветкой LED, возможность крепления к основе (стена, пол, столярная плита и пр.), современный дизайн, профиль дружелюбный к окружающей среде

DE

Anwendung:

- für LED Beleuchtung, mit flex- oder starr- Bändern
- für die Beleuchtung von Schriftzügen, Texte, Sujet auf Glas oder Kunststoff (Acryl)
- für Kantenbeleuchtung von Glas und Kunststoffscheiben der Dicke von 6mm (dank Dehnschrauben verengt sich das Profil an der Kante der Glas oder Kunststoffscheibe, die im Filz eingebettet ist).
- EX – ALU Profil kann als Ständer oder an Wänden, Decken und anderen Elementen montiert werden.

Produktbeschreibung:

Befestigung Glas, Kunststoff:	durch eingebauten Dehnschrauben
Befestigung am Boden:	Metalldübel, Schrauben mit metrischem Gewinde
Seitenabdeckung:	Blende 3D aus Kunststoff oder Edelstahl (optionales Zubehör)
Zertifikat / Patent:	CE, geschütztes Profil

Vorteile:

Klein in der Vermassung, Verbindung der Befestigungsfunktion (Glas oder Kunststoffscheibe) durch LED Kanten- und Gravurausleuchtung, Montage auf verschiedenen Oberflächen wie Wände, Boden, Decke, Platten usw. modernes Design, umweltfreundlich

Applications :

- for flexible or hard LED strips
- to illuminate glass edges and other 6 mm (0.2") thick material edges
- to be mounted to walls, ceilings etc.
- illumination of signboards, information signs, exhibition stands

Product Description :

Mounting to glass or other materials:	stretching screws
Mounting to the surface:	metric thread screws, screw anchors
Ending element:	3D end cap, made of plastic; stainless steel end cap (accessories)
Certificate / Patent:	CE, Patent rights

Advantages :

small dimensions, combines two functions: glass or other materials can be mounted to the profile and they can also be illuminated by LEDs; ability to mount to different surfaces (walls, floors, ceilings etc.), modern design, environment friendly

* We reserve the right to change and modify our products.

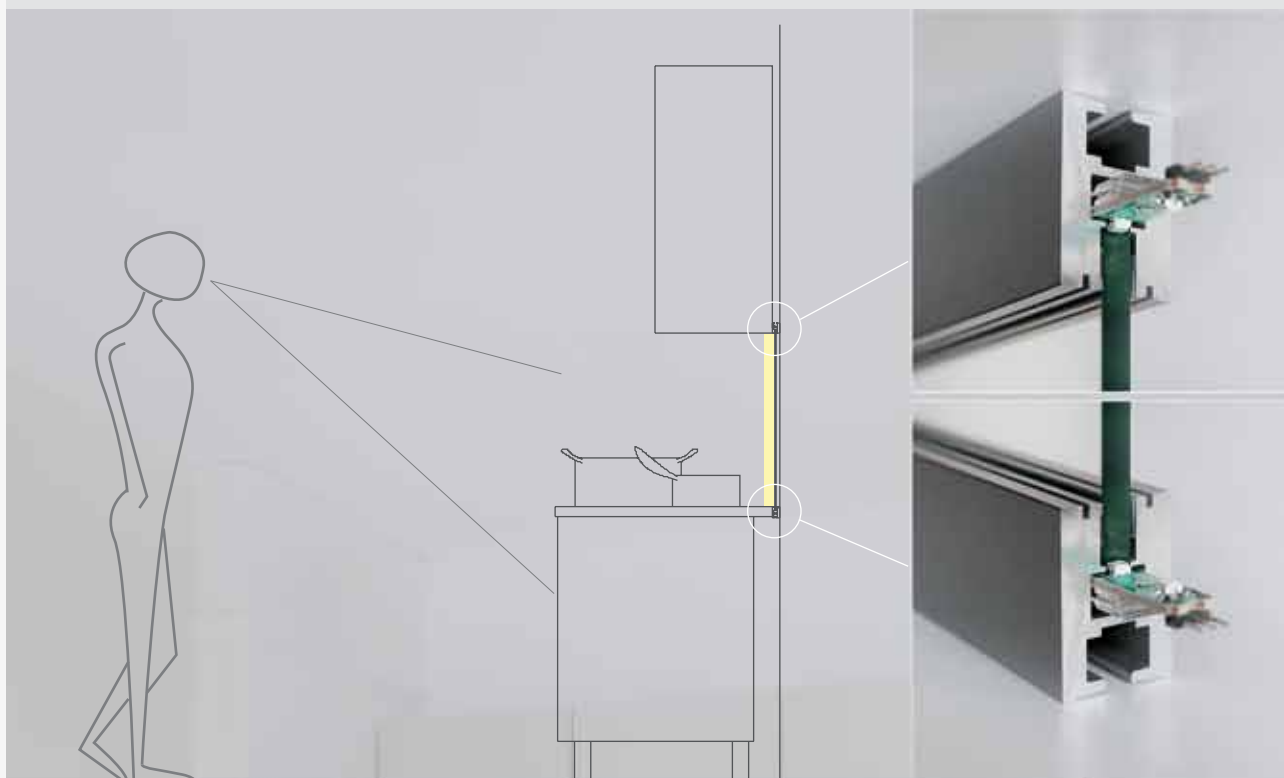



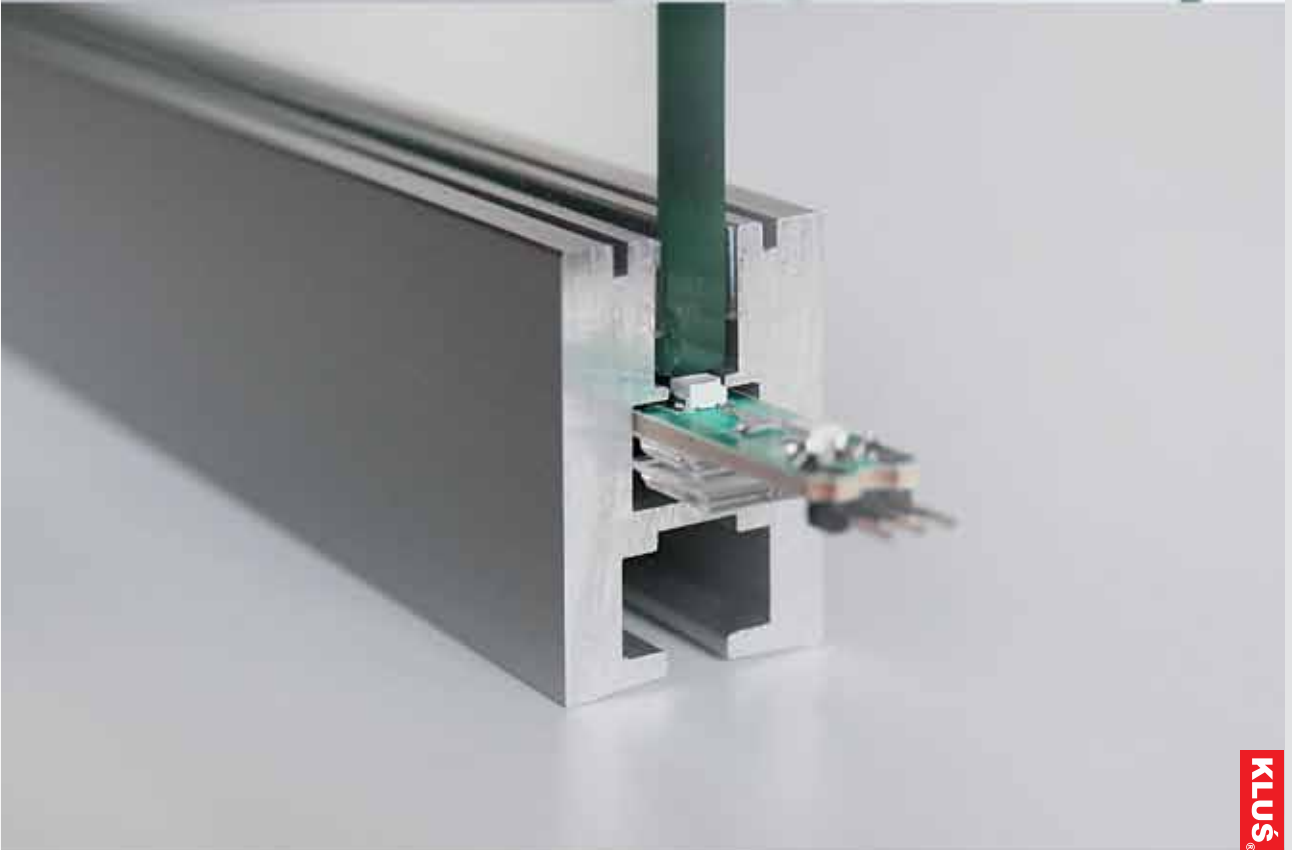

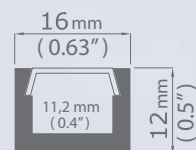



ПРОФИЛЬ PDS (MDF)	длина Länge length	расцветка Farbe color	товарный номер Artikelnummer article number
	1м	стандартная расцветка NCS S 2005Y20R Standartfarbe NCS S-2005Y20R standard color NCS S-2005Y20R (* другие расцветки по заказу / andere Farbe für spezielle Bestellung / other colors made to order)	0971

ЭКРАН – К ABDECKUNG - K COVER - K	длина Länge length	экран Abdeckung cover	описание Oberflächenveredelung surface finishing	товарный номер Artikelnummer article number
	1м 2м	матовый matt frosted	70 % прозрачности, более эластичный 70 % transparent, mehr elastisch 70 % transparent, more flexible	1547
		прозрачный klar transparent	98 % прозрачности, более эластичный 98 % transparent, mehr elastisch 98 % transparent, more flexible	1548

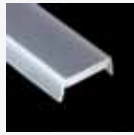
* ЭКРАН – К / ABDECKUNG - K / COVER - K: очень легко устанавливаемый „just click“ / sehr einfach in der Montage (just click!) / very easy to assemble (just click!)

ЭКРАН – HS ABDECKUNG HS COVER HS	длина Länge length	экран Abdeckung cover	описание Oberflächenveredelung surface finishing	товарный номер Artikelnummer article number
	1м 2м	матовый matt frosted	70 % прозрачности, более жесткий, идеально плоский 70 % transparent, mehr steif, perfekt flach 70 % transparent, more rigid, perfectly flat	1369
		прозрачный klar transparent	96 % прозрачности, более жесткий, идеально плоский 96 % transparent, mehr steif, perfekt flach 96 % transparent, more rigid, perfectly flat	1370

* ЭКРАН – HS / ABDECKUNG HS / COVER HS - отлично подходит для светодиодных светильников, которые подвергаются вибрациям / eignet sich hervorragend für die Fassungen, die Schwingungen ausgesetzt werden / is highly suitable for fixtures that are exposed to vibrations

ЗАГЛУШКИ ENDKAPPEN END CAPS			товарный номер Artikelnummer article number
		заглушка ПВХ Endkappe PCV end cap PCV	0960
		заглушка 3D с отверстием для провода Endkappe 3D mit Kabelausgang end cap 3D with hole	0961

RU

Назначение:

- для гибких и жестких светодиодных линеек шириной до 10 мм
- для применения внутри помещений: дизайн интерьеров, мебельное производство (встройки, кухни, мебель) лестницы, организация выставок (экспозиторы), сценография, реклама, гостиницы, освещение рабочих мест (трудно доступные места – теневые места)

Описание продукта:

Крепление:	двухсторонняя клейкая линейка (комплектующие), монтажный клей
Концы профиля:	заглушка ПВХ 3D
Сертификат / Патент:	Сертификат CE, образец защищен

Преимущества:

Небольшой размер, легкий вес, простая установка, профиль дружелюбный к окружающей среде

DE

Anwendung:

- für LED Beleuchtung, mit flex- oder starr- Bändern bis 10 mm Breite
- Beleuchtung von Innenräumen, Akzentbeleuchtung, dekorative Beleuchtung, Möbelschreiner (Nischen, Küchen, Möbel), Treppen, Ausstellungen, Bühnendekoration, Werbung, Hotels, Beleuchtung des Arbeitsplatzes

Produktbeschreibung:

Befestigung:	wärmebeständiges Doppelklebeband für einfache Montage sowie Montageklebstoff (optionales Zubehör)
Abschlusskappe:	End-Abschluss 3D aus Kunststoff (optionales Zubehör)
Zertifikat / Patent:	CE, geschütztes Profil

Vorteile:

Klein in der Vermaassung, einfache Montage, leichtes Profil, universale Anwendung, umweltfreundlich;

Applications :

- for flexible or hard LED strips up to 10 mm wide
- Indoor: interior design, furniture (kitchen cabinets, closets, thin furniture elements), stairs, exhibitors, scenography, advertisement, hotels, work stations, (hardly accessible – shaded spots)

Product Description :

Mounting:	double sided mounting tape (accessories), mounting glue
Ending Element:	plastic 3D end cap (accessories)
Certificate / Patent:	CE, Patent rights

Advantages :

small dimensions, lightweight, modern design, environment friendly

* We reserve the right to change and modify our products.

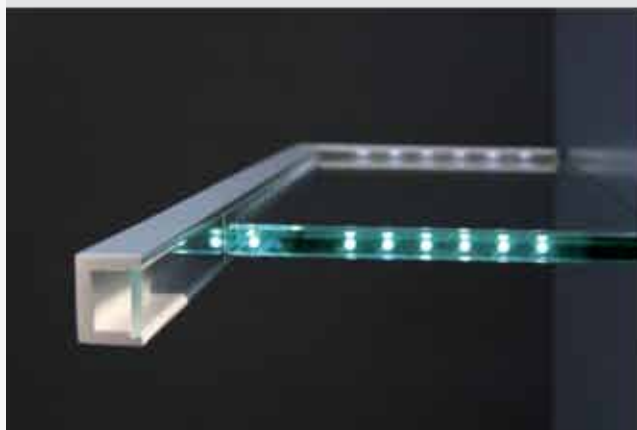



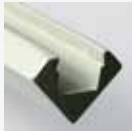

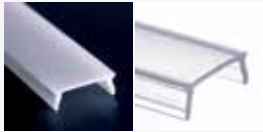
ПРОФИЛЬ 45 (MDF)	длина Länge length	расцветка Farbe color	товарный номер Artikelnummer article number
	1м	стандартный цвет NCS S-2005Y20R Standartfarbe NCS S-2005Y20R standard color NCS S-2005Y20R (* другие расцветки по заказу/andere Farbe für spezielle Bestellung / other colors made to order)	0973

ЭКРАН – К ABDECKUNG - K COVER - K	длина Länge length	экран Abdeckung cover	описание Oberflächenveredelung surface finishing	товарный номер Artikelnummer article number
	1м 2м	матовый matt frosted	70 % прозрачности, более эластичный 70 % transparent, mehr elastisch 70 % transparent, more flexible	1547
		прозрачный klar transparent	98 % прозрачности, более эластичный 98 % transparent, mehr elastisch 98 % transparent, more flexible	1548

* ЭКРАН – К / ABDECKUNG - K / COVER - K: очень легко устанавливаемый, „just click“ / sehr einfach in der Montage (just click!) / very easy to assemble (just click!)

ЭКРАН – HS ABDECKUNG HS COVER HS	длина Länge length	экран Abdeckung cover	описание Oberflächenveredelung surface finishing	товарный номер Artikelnummer article number
	1м 2м	матовый matt frosted	70 % прозрачности, более жесткий, идеально плоский 70 % transparent, mehr steif, perfekt flach 70 % transparent, more rigid, perfectly flat	1369
		прозрачный klar transparent	96 % прозрачности, более жесткий, идеально плоский 96 % transparent, mehr steif, perfekt flach 96 % transparent, more rigid, perfectly flat	1370

* ЭКРАН – HS / ABDECKUNG HS / COVER HS - отлично подходит для светодиодных светильников, которые подвергаются вибрациям / eignet sich hervorragend für die Fassungen, die Schwingungen ausgesetzt werden / is highly suitable for fixtures that are exposed to vibrations

ЗАГЛУШКИ ENDKAPPEN END CAPS			товарный номер Artikelnummer article number
	заглушка 3D Endkappe PCV 3D end cap PCV 3D		0959
	заглушка 3D с отверстием для провода Endkappe 3D mit Kabelausgang end cap 3D with hole		1451

RU

Назначение:

- для гибких и жестких светодиодных линеек шириной до 10 мм
- для применения в интерьерах: дизайн интерьеров, мебельное производство (встройки, кухни, мебель) лестницы, организация выставок (экспозиторы), сценография, реклама, гостиницы, освещение рабочих мест (трудно доступные места – тенивые места)
- (профиль 45): для крепления в пазах или к краю плоскости разных элементов

Описание продукта:

Крепление:	двухсторонняя клейкая линейка (комплектующие), монтажный клей
Концы профиля:	Заглушки из пластика (комплектующие)
Сертификат / Патент:	Сертификат CE, образец защищен

Преимущества:

Небольшой размер, легкий вес, простая установка, профиль дружелюбный к окружающей среде;
Профиль 45: угол 45° обеспечивает возможность направить свет так, чтобы он не светил в глаза

DE

Anwendung:

- für LED Beleuchtung, mit flex- oder starr- Bändern bis 10 mm Breite
- Beleuchtung von Innenräumen, Akzentbeleuchtung, dekorative Beleuchtung, Möbelschreiner (Nischen, Küchen, Möbel), Treppen, Ausstellungen, Bühnendekoration, Werbung, Hotels, Beleuchtung des Arbeitsplatzes
- 45 Profil: Anwendung des 45 Profil in Kanten und Ecken von verschiedenen Elementen

Produktbeschreibung:

Befestigung:	wärmebeständiges Doppelklebeband für einfache Montage sowie Montageklebstoff (optionales Zubehör)
Abschlusskappe:	End-Abschluss 3D aus Kunststoff (optionales Zubehör)
Zertifikat / Patent:	CE, geschütztes Profil

Vorteile:

Klein in der Verfassung, einfache Montage, leichtes Profil, universale Anwendung, umweltfreundlich;

Applications :

- for flexible or hard LED strips up to 10 mm wide
- Indoor: interior design, furniture (kitchen cabinets, closets, thin furniture elements), stairs, exhibitors, scenography, advertisement, hotels, work stations, (hardly accessible – shaded spots)
- 45 profile: all kinds of grooves, inputs or surface edges

Product Description :

Mounting:	double sided mounting tape (accessories), mounting glue
Ending Element:	plastic 3D end cap (accessories)
Certificate / Patent:	CE, Patent rights

Advantages :

small dimensions, lightweight, easy assembly, universal application, environment friendly; 45 degree beam angle – enables the light to be directed in such a way that it does not irritate the eyes of the potential user

* We reserve the right to change and modify our products.





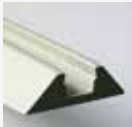

ПРОФИЛЬ STOS (MDF)	длина Länge length	расцветка Farbe color	товарный номер Artikelnummer article number
	1м	стандартная расцветка NCS S-2005Y20R Standartfarbe NCS S-2005Y20R standard color NCS S-2005Y20R (* другие расцветки по заказу / andere Farbe für spezielle Bestellung / other colors made to order)	0974

ЭКРАН – К ABDECKUNG - K COVER - K	длина Länge length	экран Abdeckung cover	описание Oberflächenveredelung surface finishing	товарный номер Artikelnummer article number
	1м 2м	матовый matt frosted	70 % прозрачности, более эластичный 70 % transparent, mehr elastisch 70 % transparent, more flexible	1547
		прозрачный klar transparent	98 % прозрачности, более эластичный 98 % transparent, mehr elastisch 98 % transparent, more flexible	1548

* ЭКРАН – К / ABDECKUNG - K / COVER - K: очень легко устанавливаемый, „just click“ / sehr einfach in der Montage (just click!) / very easy to assemble (just click!)

ЭКРАН – HS ABDECKUNG HS COVER HS	длина Länge length	экран Abdeckung cover	описание Oberflächenveredelung surface finishing	товарный номер Artikelnummer article number
	1м 2м	матовый matt frosted	70 % прозрачности, более жесткий, идеально плоский 70 % transparent, mehr steif, perfekt flach 70 % transparent, more rigid, perfectly flat	1369
		прозрачный klar transparent	96 % прозрачности, более жесткий, идеально плоский 96 % transparent, mehr steif, perfekt flach 96 % transparent, more rigid, perfectly flat	1370

* ЭКРАН – HS / ABDECKUNG HS / COVER HS - отлично подходит для светодиодных светильников, которые подвергаются вибрациям / eignet sich hervorragend für die Fassungen, die Schwingungen ausgesetzt werden / is highly suitable for fixtures that are exposed to vibrations

ЗАГЛУШКИ ENDKAPPEN END CAPS			товарный номер Artikelnummer article number
	заглушка 3D Endkappe PCV 3D end cap PCV 3D		0958
	заглушка 3D с отверстием для провода Endkappe 3D mit Kabelausgang end cap 3D with hole		1450

RU

Назначение:

- для гибких и жестких светодиодных линеек шириной до 10 мм
- для применения в интерьерах: дизайн интерьеров, мебельное производство (встройки, кухни, мебель) лестницы, организация выставок (экспозиторы), сценография, реклама, гостиницы, освещение рабочих мест (трудно доступные места – теневые места)
- для крепления к поверхностям разных элементов: обозначение путей в кинотеатрах, торговых центрах, аэропортах, на вокзалах и т.п.

Описание продукта:

Крепление:	двухсторонняя клейкая линейка (комплектующие), монтажный клей
Концы профиля:	Заглушки 3D из пластика (комплектующие)
Сертификат / Патент:	Сертификат CE, образец защищен

Преимущества:

небольшой размер, легкий вес, простая установка, профиль дружелюбный к окружающей среде, срезы на боках позволяют применять профиль напр. под полками книжных шкафов (беспрепятственное откладывание книг)

DE

Anwendung:

- für LED Beleuchtung, mit flex- oder starr- Bändern bis 10 mm Breite
- Beleuchtung von Innenräumen, Akzentbeleuchtung, dekorative Beleuchtung, Möbelschreiner (Nischen, Küchen, Möbel), Treppen, Ausstellungen, Bühnendekoration, Werbung, Hotels, Beleuchtung des Arbeitsplatzes
- Unterschiedliche Einsatzmöglichkeiten wie z.B. Kommunikationszüge in Kino, Flughäfen, Bahnhöfen usw.

Produktbeschreibung:

Befestigung:	wärmebeständiges Doppelklebeband für einfache Montage sowie Montageklebstoff (optionales Zubehör)
Abschlusskappe:	End-Abschluss 3D aus Kunststoff (optionales Zubehör)
Zertifikat / Patent:	CE, geschütztes Profil

Vorteile:

Klein in der Verfassung, einfache Montage, leichtes Profil, universale Anwendung, umweltfreundlich; schiefe Seiten lassen dieses Profil z.B. unter Bücherregals zu montieren (ohne Kollision mit Bucher)

Applications :

- for flexible or hard LED strips up to 10 mm wide
- Indoor: interior design, furniture (kitchen cabinets, closets, thin furniture elements), stairs, exhibitors, scenography, advertisement, hotels, work stations, (hardly accessible – shaded spots)
- to be mounted to different types of surfaces: walkway marking in theaters, malls, airports, train stations etc.)

Product Description :

Mounting:	double sided mounting tape (accessories), mounting glue
Ending Element:	plastic 3D end cap (accessories)
Certificate / Patent:	CE, Patent rights

Advantages :

small dimensions, lightweight, easy assembly, universal application, environment friendly, sloping sides of the profile enables it to be mounted under the library shelves (no collision with books)

* We reserve the right to change and modify our products.





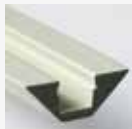

ПРОФИЛЬ РАС (MDF)	длина Länge length	расцветка Farbe color	товарный номер Artikelnummer article number
	1м	стандартная расцветка NCS S-2005Y20R Standartfarbe NCS S-2005Y20R standard color NCS S-2005Y20R (* другие расцветки по заказу /andere Farbe für spezielle Bestellung / other colors made to order)	0972

ЭКРАН – К ABDECKUNG - K COVER - K	длина Länge length	экран Abdeckung cover	описание Oberflächenveredelung surface finishing	товарный номер Artikelnummer article number
	1м 2м	матовый matt frosted	70 % прозрачности, более эластичный 70 % transparent, mehr elastisch 70 % transparent, more flexible	1547
		прозрачный klar transparent	98 % прозрачности, более эластичный 98 % transparent, mehr elastisch 98 % transparent, more flexible	1548

* ЭКРАН – К / ABDECKUNG - K / COVER - K: очень легко устанавливаемый, „just click“ / sehr einfach in der Montage (just click!) / very easy to assemble (just click!)

ЭКРАН – HS ABDECKUNG HS COVER HS	длина Länge length	экран Abdeckung cover	описание Oberflächenveredelung surface finishing	товарный номер Artikelnummer article number
	1м 2м	матовый matt frosted	70 % прозрачности, более жесткий, идеально плоский 70 % transparent, mehr steif, perfekt flach 70 % transparent, more rigid, perfectly flat	1369
		прозрачный klar transparent	96 % прозрачности, более жесткий, идеально плоский 96 % transparent, mehr steif, perfekt flach 96 % transparent, more rigid, perfectly flat	1370

* ЭКРАН – HS / ABDECKUNG HS / COVER HS - отлично подходит для светодиодных светильников, которые подвергаются вибрациям / eignet sich hervorragend für die Fassungen, die Schwingungen ausgesetzt werden / is highly suitable for fixtures that are exposed to vibrations

ЗАГЛУШКИ ENDKAPPEN END CAPS			товарный номер Artikelnummer article number
	заглушка 3D Endkappe PCV 3D end cap PCV 3D		0957
	заглушка 3D с отверстием для провода Endkappe 3D mit Kabelausgang end cap 3D with hole		1449

RU

Назначение:

- для гибких и жестких светодиодных линеек шириной до 10 мм
- для применения в интерьерах: дизайн интерьеров, мебельное производство (встройки, кухни, мебель) лестницы, организация выставок (экспозиторы), сценография, реклама, гостиницы, освещение рабочих мест (трудно доступные места – теневые места)
- для применения на стыке поверхностей разных элементов, сходящихся под прямым углом, напр. в месте, где сходится задняя часть предмета мебели и полки, или задняя часть с боковыми стенками витрин, в углу, образуемом стыком стены и ниши витрины, между подъемом ступени лестницы и ступенью и т.п.

Описание продукта:

Крепление:	двухсторонняя клейкая линейка (комплектующие), монтажный клей
Концы профиля:	заглушки 3D из пластмассы (комплектующие)
Сертификат / Патент:	Сертификат CE, образец защищен

Преимущества:

небольшой размер, легкий вес, простая установка, профиль дружелюбный к окружающей среде

DE

Anwendung:

- für LED Beleuchtung, mit flex- oder starr- Bändern bis 10 mm Breite
- Beleuchtung von Innenräumen, Akzentbeleuchtung, dekorative Beleuchtung, Möbelschreiner (Nischen, Küchen, Möbel), Treppen, Ausstellungen, Bühnendekoration, Werbung, Hotels, Beleuchtung des Arbeitsplatzes
- Montage in 90° Ecken; z.B. im Schrank zwischen Rücken- und Seitenwand, Vitrinen, Unterkant Treppe für eine 45° Ausleuchtung und diverse andere Einsatzmöglichkeiten

Produktbeschreibung:

Befestigung:	wärmebeständiges Doppelklebeband für einfache Montage sowie Montageklebstoff (optionales Zubehör)
Abschlusskappe:	End-Abschluss 3D aus Kunststoff (optionales Zubehör)
Zertifikat / Patent:	CE, geschütztes Profil

Vorteile:

Klein in der Verfassung, einfache Montage, leichtes Profil, universale Anwendung, umweltfreundlich

Applications :

- for flexible or hard LED strips up to 10 mm wide
- Indoor: interior design, furniture (kitchen cabinets, closets, thin furniture elements), stairs, exhibitors, scenography, advertisement, hotels, work stations, (hardly accessible – shaded spots)
- furniture corners, surfaces that form 90 degree angels, example: shelf attached to the wall at 90 degree angle

Product Description :

Mounting:	double sided mounting tape (accessories), mounting glue
Ending Element:	plastic 3D end cap (accessories)
Certificate / Patent:	CE, Patent rights

Advantages :

small dimensions, lightweight, easy assembly, universal application, environment friendly

* We reserve the right to change and modify our products.





	товарный номер Artikelnummer article number
Экспозитор 2	0924

RU

Назначение:

- экспозиторы предназначены для представления образцов профилей
- широко, образовательно представляет возможности применения профилей LED.

Описание продукта:

размер экспозитора 2:

высота: 135 см / ширина: 90 см / глубина: 11 см

DE **Anwendung:**

- Expositionen zeigen verschiedene Profilmuster
- Es werden diverse Anwendungsmöglichkeiten aufgezeigt die mit den Profilen und der Ausleuchtung mit LED möglich ist
- Alle Profilmuster werden in ihrer Funktion visuell dargestellt

Produktbeschreibung:

Exposition 2 - Verfassung: Höhe: 135cm / Breite: 90 cm/ Tiefe: 11 cm

* Die Angaben in unseren Flyer entsprechen dem Stand bei Drucklegung, sind unverbindlich und sollen ausschliesslich Informationszwecken dienen. Wir behalten uns vor, jederzeit Änderungen an unseren Produkten vorzunehmen.

EN **Application :**

- demonstration of LED profiles applications
- educational display of the LED profiles samples

Product description:

Exhibitor's 2 Measurements: Height: 135 cm (53.7") / Width: 90 cm (35.4") / Depth: 11 cm (4.3")

* We reserve the right to change and modify our products.

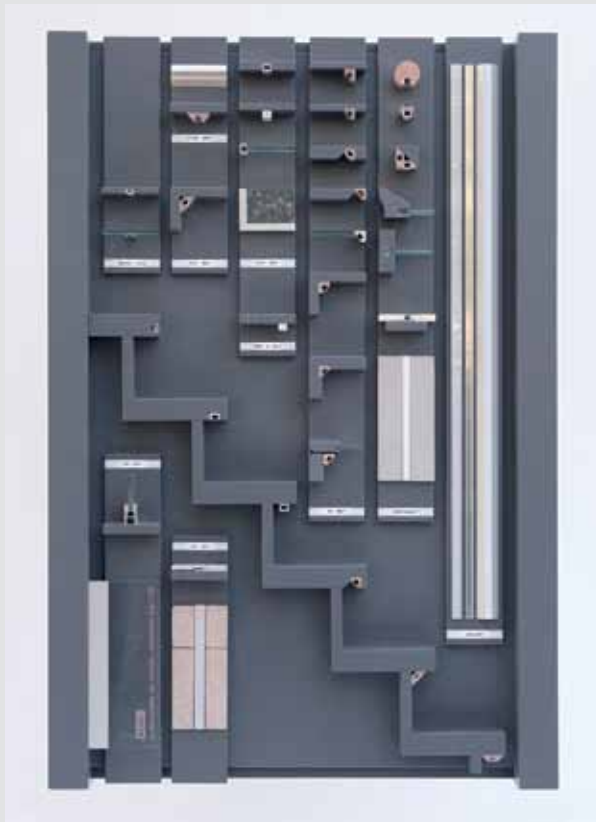

* Die Angaben in unseren Flyer entsprechen dem Stand bei Drucklegung, sind unverbindlich und sollen ausschliesslich Informationszwecken dienen. Wir behalten uns vor, jederzeit Änderungen an unseren Produkten vorzunehmen.



PDS 4 - ALU



MICRO - ALU



PDS - O

RU

Назначение:

- составляет токопроводящее соединение между источником питания и диодами, расположенными в светодиодном светильнике
- обеспечивает возможность крепления светильника с помощью троса или спицы

Описание продукта:

Материал: пластик, металлические комплектующие - токопроводящие
Цвет: серый (пластик), нержавеющая сталь (металлические элементы)
Сертификат / Патент: Сертификат CE, образец защищен

Преимущества:

Токопроводящие заглушки обеспечивают возможность регулировать угол освещения светильника по отношению к элементам крепления (таким как тросы или спицы), изменение угла освещения светильника происходит полностью вне зависимости от спаянных элементов внутри светильника

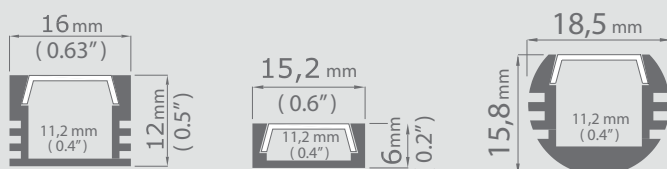

DE

Anwendung:

- Adapter mit Stromversorgung für eine direkte Löt- / Steckverbindung an die LED's
- der Adapter ermöglicht ein Pendelsystem der Profilleuchte durch Drahtseile oder Metallstäbe

Produktbeschreibung:

Material:	Kunststoff, Metallelemente – Stromversorgung
Farbe:	grau (Kunststoff), Edelstahl (Metallelemente)
Zertifikat / Patent:	CE, geschütztes Profil

Vorteile:

Der Adapter ermöglicht eine Lichtwinkelverstellung durch die Befestigungselemente (Drahtseile oder Metallstäbe), eine Lichtwinkeländerung über den Adapter hat keine Folgen für die gelöteten LED - Verbindungen in der Fassung

EN

Applications :

- electricity conductive connector between the power source and diodes placed in the fixture
- enables the fixture to be mounted with the use of metal wires, metal rods

Product Description :

Material:	plastic, metallic elements – conducting electricity
Color:	grey (plastic), stainless steel (metallic elements)
Сертификат / Патент:	Сертификат CE, образец защищен

Advantages :

electricity conductive end caps enable regulation of light beam towards the mounting elements (such as: steel wire , steel rod)

* We reserve the right to change and modify our products.







MICRO - ALU

PDS 4 - ALU

45 - ALU

PDS - O

PDS 4 - ALU



ЭКРАН - S / ABDECKUNG - S / COVER - S

Экран фокусирующий поток света / Abdeckung zur Lichtkonzentration / Light Focusing Cover 106



ЭКРАН - S ABDECKUNG - S COVER - S	длина Länge length	экран Abdeckung cover	отделка поверхности Oberflächenveredelung surface finishing	товарный номер Artikelnummer article number
	1 м 2 м	прозрачный klar transparent	Экран фокусирующий поток света Abdeckung zur Lichtkonzentration Light Focusing Cover	00220

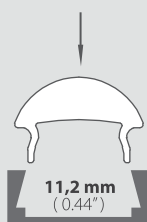

MICRO - ALU
PDS 4 - ALU
MICRO - K
PDS 4 - K
PDS - O
45 - ALU

* do not use COVER-S with:
~~PDS - MDF~~
~~45 - MDF~~
~~PAC - MDF~~
~~STOS - MDF~~

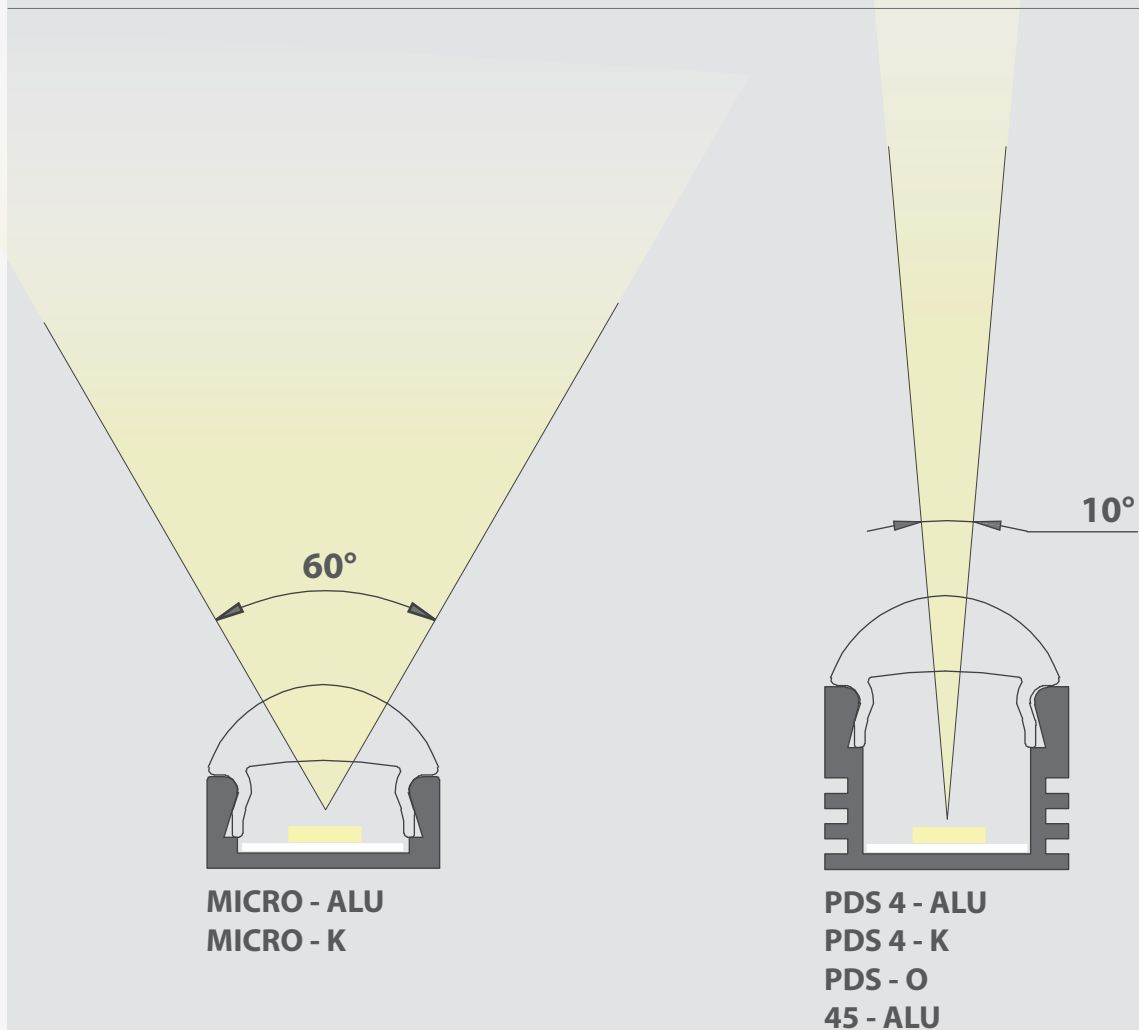

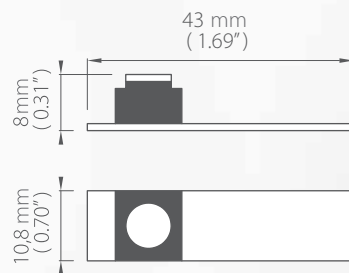

MICRO выключатель MICRO Einschalter MICRO switch	напряжение Spannung voltage	рекомендуемая максимальная амперная нагрузка empfohlene max. Betriebsspannung recommended electrical load	товарный номер Artikelnummer article number	
	12 В постоянного тока	4 А (48 Вт)	1576	
MICRO выключатель с проводом MICRO Einschalter mit Kabel MICRO switch with cable	напряжение Spannung voltage	рекомендуемая максимальная амперная нагрузка empfohlene max. Betriebsspannung recommended electrical load	длина провода Kabellänge cable length	товарный номер Artikelnummer article number
	D 12 В постоянного тока	44 А (48 Вт)	1,5 м (590.55")	1491
ЗАГЛУШКИ MW MW Endkappen MW End Caps				товарный номер Artikelnummer article number
		заглушка MICRO MW с отверстием для провода MICRO MW Endkappe mit Kabelausgang MICRO MW end cap with hole		00024
		заглушка MICRO - K MW MICRO - K MW Endkappe MICRO - K MW end cap		00025
		заглушка PDS 4 - ALU MW PDS 4 - ALU MW Endkappe PDS 4 - ALU MW end cap		00026
		заглушка PDS 4 - ALU MW с отверстием для провода PDS 4 - ALU MW Endkappe mit Kabelausgang PDS 4 - ALU MW end cap with hole		00027
		заглушка PDS O MW PDS - O MW Endkappe PDS - O MW end cap		00028
		заглушка PDS O MW с отверстием для провода PDS - O MW Endkappe mit Kabelausgang PDS - O MW end cap with hole		00029
		заглушка 45 - ALU MW 45 - ALU MW Endkappe 45 - ALU MW end cap		00030
		заглушка 45 - ALU MW с отверстием для провода 45 - ALU MW Endkappe mit Kabelausgang 45 - ALU MW end cap with hole		00031
		заглушка PDS 4 - K MW PDS 4 - K MW Endkappe PDS 4 - K MW end cap		00032

* Применение MICRO выключателя в профиле требует применения заглушки типа MW (заглушка MICRO выключателя). Стандартные заглушки не подходят для такого типа светильника.



подкладка MW 11x5 MW Basis 11x5 MW base 11x5	длина Länge length	ширина Breite width	высота Höhe height	отделка поверхности Oberflächenveredelung surface finishing	товарный номер Artikelnummer article number
	33 мм (1.29")	11 мм (0.43")	5 мм (0.19")	сырой алюминий Roh - Aluminium raw - aluminum	00035
подкладка MW 11x5 для LED MW Basis 11x5 für LED MW Base 11x5 for LED	длина Länge length	ширина Breite width	высота Höhe height	отделка поверхности Oberflächenveredelung surface finishing	товарный номер Artikelnummer article number
	1м (393.7") 2м (787.4")	11 мм (0.43")	5 мм (0.19")	сырой алюминий Roh - Aluminium raw - aluminum	00036

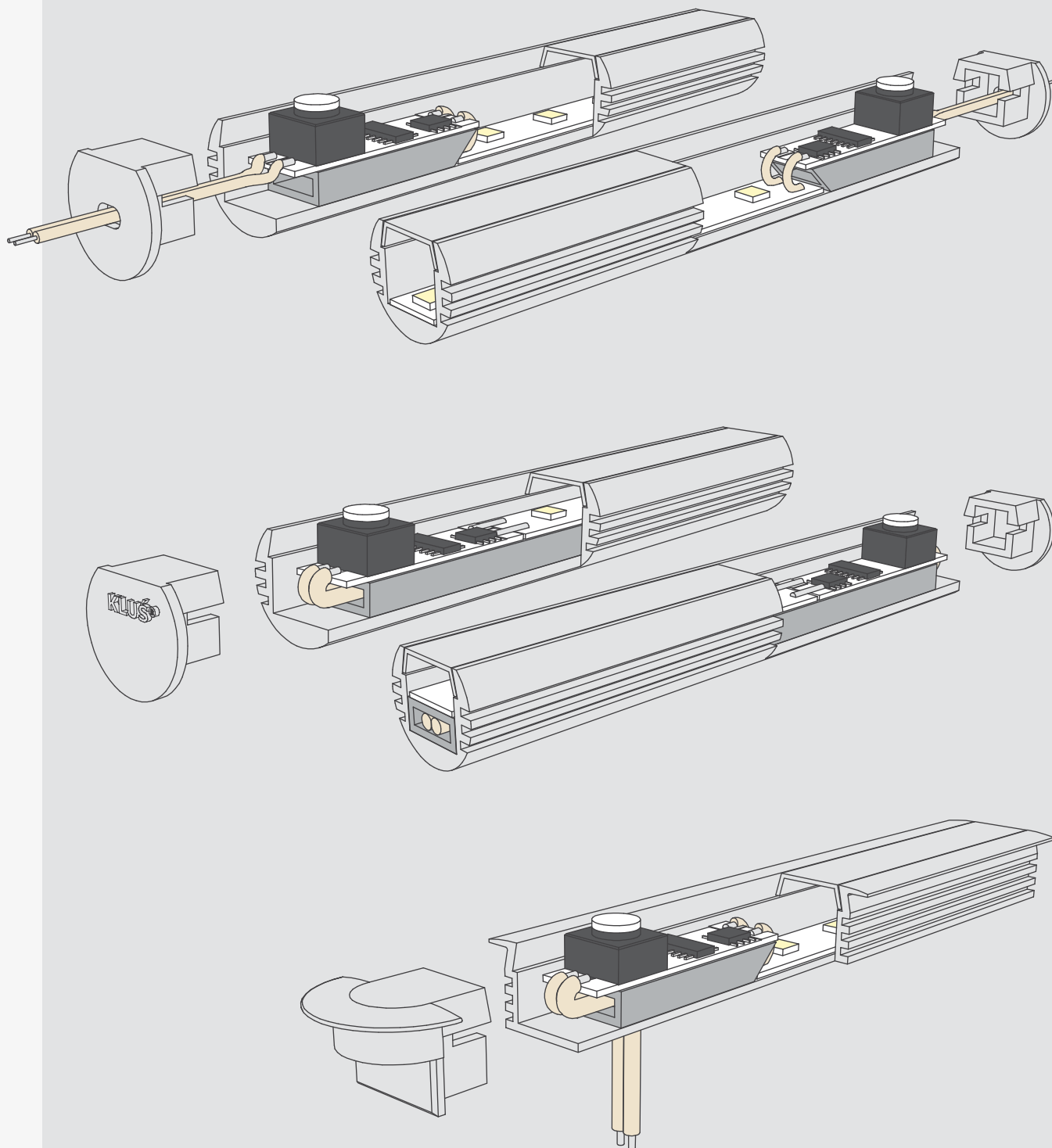

* Die Angaben in unseren Flyer entsprechen dem Stand bei Drucklegung, sind unverbindlich und sollen ausschliesslich Informationszwecken dienen. Wir behalten uns vor, jederzeit Änderungen an unseren Produkten vorzunehmen.

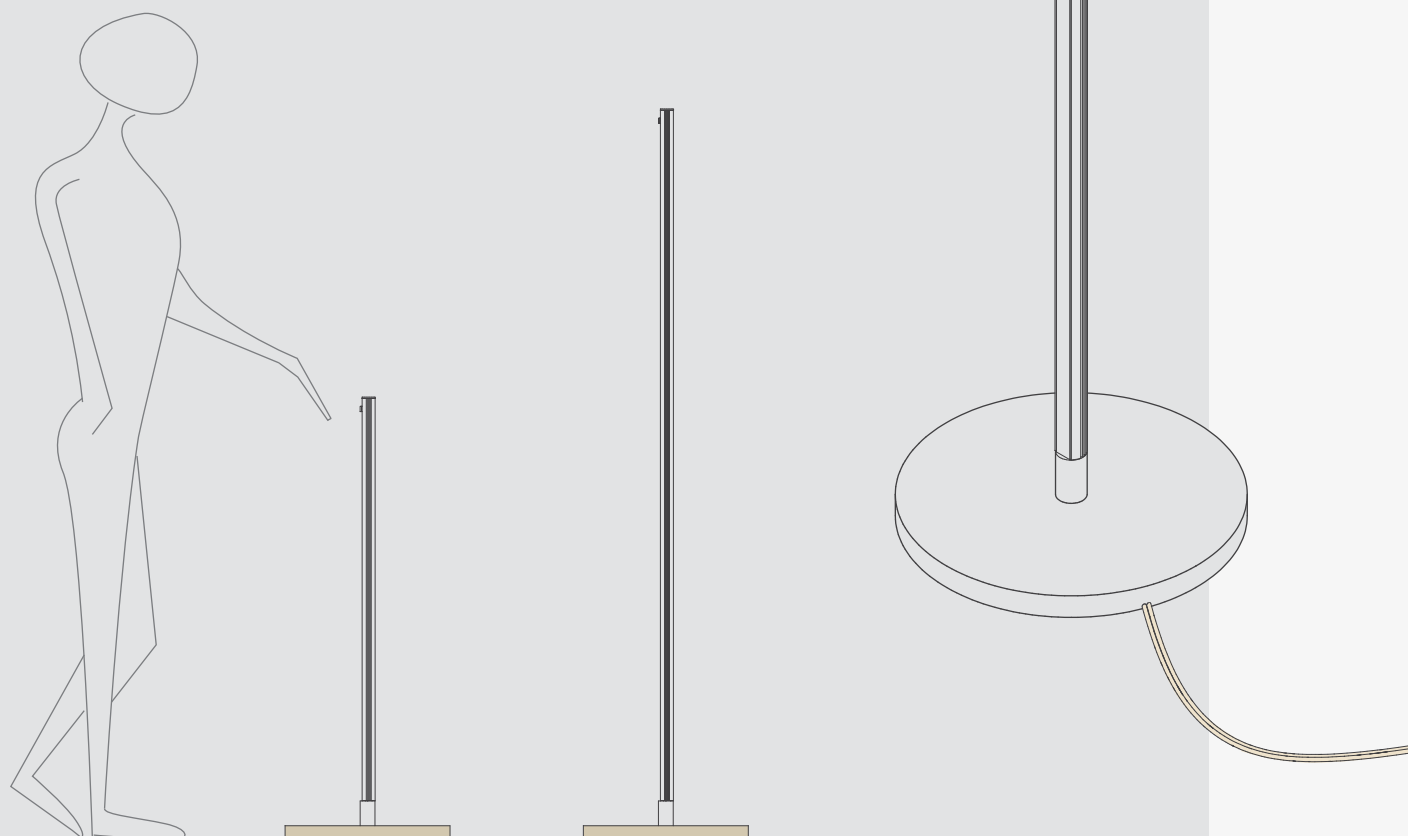
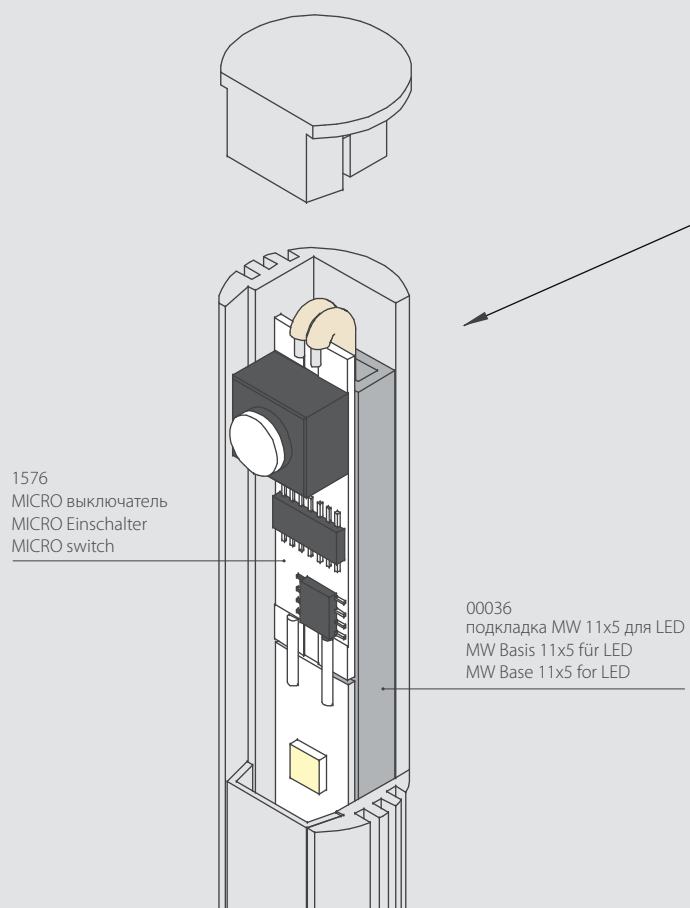



1:1

KLUS®



Micro ZW (с выключателем / mit Einschalter / with micro switch)

RU

Назначение:

- для применения в интерьерах: мебель, интерьеры, магазины, гостиницы, экспозиторы, освещение рабочих мест (трудно доступные места – теневые места)
- для применения вне помещений (возможность достижения уровня водонепроницаемости IP 67)

Описание продукта:

Длина:	минимум 250 мм – максимум 2000 мм (выпускаются через 50 мм)
Мощность диода:	0,08 Вт или 0,24 Вт
Потребляемая мощность:	для светильника длиной 550 мм 2,4 Вт (диода 0,08 Вт) 7,2 Вт (диода 0,24 Вт)
Светоотдача:	для светильника длиной 550 мм: (диода 0,24 Вт / белая, холодная 500 Лм)
Цветовая температура:	белый, холодный (6000 K); LED белый, теплый (3000 K) (комплектующие)
Снабжение:	12 В постоянного тока
Крепление:	двухсторонняя клейкая лента (комплектующие), крепление для профиля (комплектующие)
Корпус светильника:	анодированный алюминий
Провод:	серый
Экран:	прозрачный ; матовый
Сертификат / Патент:	Сертификат CE, образец защищен

Преимущества:

небольшое потребление энергии, большой срок службы LED, небольшой размер, простая установка, легкое применение, современный дизайн, возможность выбора: длины, мощности, цветовой температуры LED, профиль дружелюбный к окружающей среде



DE

Anwendung:

- Beleuchtung von Innenräumen, Akzentbeleuchtung, dekorative Beleuchtung, Möbelschreiner (Nischen, Küchen, Möbel), Treppen, Ausstellungen, Bühnendekoration, Werbung, Hotels, Beleuchtung des Arbeitsplatzes
- Einsatz möglich auch im Aussenbereich (Schutzklasse IP 67 möglich)

Produktbeschreibung:

Länge:	min. 250 mm – max. 2000 mm (je 50 mm produziert)
Leistung der LED:	0,08W oder 0,24W
Energieverbrauch:	bei einer Länge von 550 mm: 7,2W (Diode 0,24W) ; 2,4W (Diode 0,08W)
Lumen:	bei einer Länge von 550 mm: 7,2W (Diode 0,24W) Lichtfarbe kaltweiss = 500lm
Temperatur / Lichtfarbe:	LED kaltweiss (6000K); LED warmweiss (3000K) Erhältlich
Stromversorgung:	DC 12V
Befestigung:	wärmebeständiges Doppelklebeband für einfache Montage oder Klebstoff (optionales Zubehör)
Fassungsgehäuse:	Aluminium eloxiert
Kabel:	grau
Kunststoff - Abdeckung:	opalweiss, klar
Zertifikat / Patent:	CE, geschütztes Profil

Vorteile:

Energieeffizienter Verbrauch, lange Lebensdauer, klein in der Vermassung, einfache Montage und Anwendung, modernes Design, Wahl in der Länge, Leistung, Lichtfarbe, leichtes Profil, umweltfreundlich

EN

Applications :

- indoor applications: furniture, interiors, stores, hotels, exhibitors, work stations (hardly accessible – shaded spots)
- outdoor (IP 67 waterproof level can be achieved)

Product Description :

Length:	min. 250mm (15.7") – max. 2000mm (manufactured in 50mm (1.97") increments)
Electrical power:	0.08 W or 0.24 W
Power consumption:	for the 550 mm (21.7") long frame: 2.4 W (0.08 W diode) ; 7.2W (0.24 W diode)
Light output:	500 lumens for the 550 mm (21.7") long frame (0.24W diode) cold white LED
Color Temperature:	cold white: 6000K; warm white: 3000K (other colors available, accessories)
Input Voltage:	12V DC
Mounting:	double sided tape or mounting bracket (accessories)
Material:	anodized aluminum
Wire:	grey
Cover:	transparent, frosted
Certificate / Patent:	CE, Patent rights

Advantages :

Energy efficient – low energy usage, long LED lifespan, small dimensions, easy assembly, user - friendly, modern design, choice of: length, power, LED color temperature, fixture is environment – friendly.

* We reserve the right to change and modify our products.

* Die Angaben in unseren Flyer entsprechen dem Stand bei Drucklegung, sind unverbindlich und sollen ausschliesslich Informationszwecken dienen. Wir behalten uns vor, jederzeit Änderungen an unseren Produkten vorzunehmen.
/ We reserve the right to change and modify our products.

Светодиодный светильник Micro / Micro fixture / Micro Fassung





Лампа освещения столешницы PDS-O без LED
PDS-O Leuchte für die Platte ohne LED
PDS-O Countertop Lamp without LEDs

without LEDs 116

	1522 1556	Набор без LED / Set without LEDs		
	1528	длина Länge length	экран HS Abdeckung HS cover HS	товарный номер Artikelnummer article number
	1524	1м	матовый matt frosted	1521
		1м	прозрачный klar transparent	1564

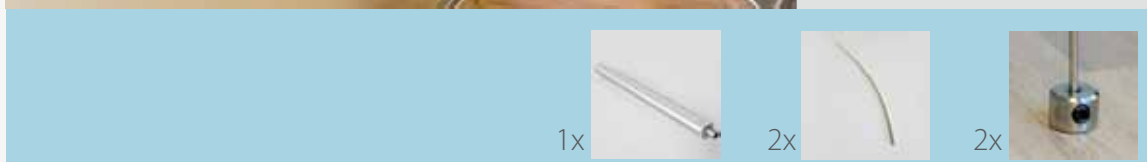

описание Beschreibung description	длина Länge length	экран HS Abdeckung HS cover HS	товарный номер Artikelnummer article number
<p>Токпроводящий светильник PDS-O без источников света LED PDS - O Stromversorgung Beleuchtungsfassung ohne LEDs PDS - O electricity conductive light fixture without LEDs</p>	1м	матовый matt frosted	1522
		прозрачный klar transparent	1556
описание Beschreibung description	длина Länge length		товарный номер Artikelnummer article number
<p>Спица из нержавеющей стали Ø 3 мм, изогнутая Metallstab aus Edelstahl, Ø 3mm, gebogen Stainless steel rod, Ø 3mm, bent</p>	53 см		1528
описание Beschreibung description			товарный номер Artikelnummer article number
<p>Продольное крепление к столешнице PDS - O Leuchte Befestiger für die Platte PDS - O lamp fastener for countertops</p>			1524



KLUS®



Набор с LED / Set with LEDs





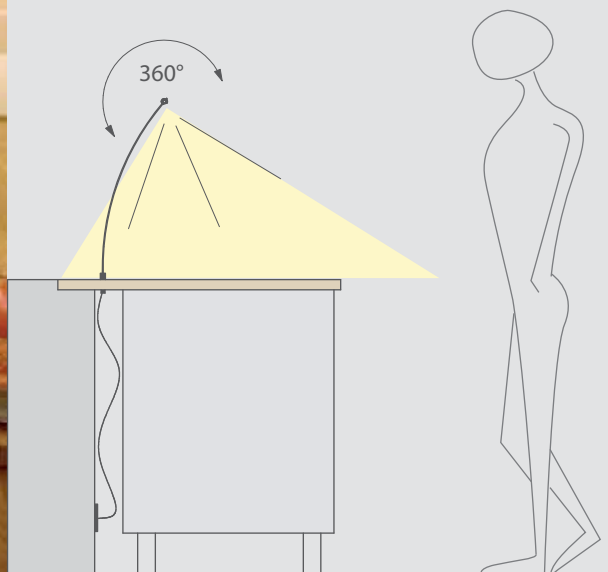

длина Länge length	напряжение Spannung voltage	потребляемая мощность Energieverbrauch power consumption	цветовая температура Temp./Lichtfarbe color temp.	люмен Lumen lumen output	экран HS Abdeckung HS cover HS	товарный номер Artikelnummer article number
1 м	12В постоянного тока	14 Вт	3000 – 4000 К белый теплый warmweiss warm white	800 лм	матовый matt frosted	1580
			(G024-050-10-03WW) № 1539		прозрачный klar transparent	1581

* рекомендуемый блок питания / empfohlene Netzteile / recommended power supply: Mean Well DC 12 V, 18 W

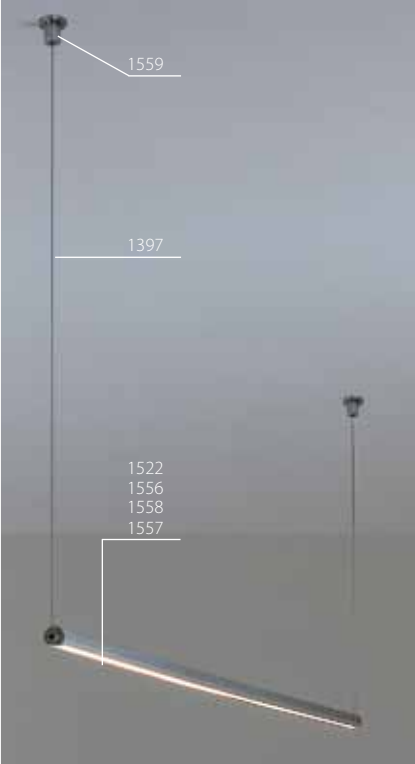

* Die Angaben in unseren Flyer entsprechen dem Stand bei Drucklegung, sind unverbindlich und sollen ausschliesslich Informationszwecken dienen. Wir behalten uns vor, jederzeit Änderungen an unseren Produkten vorzunehmen.
 / We reserve the right to change and modify our products.



	Набор без LED Set ohne LED Set without LEDs		длина Länge length	экран HS Abdeckung HS cover HS	товарный номер Artikelnummer article number
	2x		1м	матовый matt frosted	1560
			1м	прозрачный klar transparent	1561
	2x		1,5m	матовый matt frosted	1562
			1,5m	прозрачный klar transparent	1563
	1x		2м	матовый matt frosted	00076
2м			прозрачный klar transparent	00077	

	описание Beschreibung description	товарный номер Artikelnummer article number
	Продольная подвеска для гипсокартона Befestiger für Karton - Gips Decke fastener for drywall ceiling	1559

	описание Beschreibung description	длина Länge length	товарный номер Artikelnummer article number
	стальной трос Ø 1 мм Drahtseil, Ø 1mm steel wire, Ø 1mm	1м	1397

	описание Beschreibung description	длина Länge length	экран HS Abdeckung HS cover HS	товарный номер Artikelnummer article number
	Токпроводящий светильник PDS-O без LED Stromversorgung Beleuchtungsfassung ohne LEDs electricity conductive light fixture without LEDs	1м	матовый matt frosted	1522
			прозрачный klar transparent	1556
		1,5m	матовый matt frosted	1558
			прозрачный klar transparent	1557
		2м	матовый matt frosted	00088
			прозрачный klar transparent	00089



напряжение Spannung voltage	цветовая температура Temp./Lichtfarbe color temp.	длина Länge length	потребляемая мощность Energieverbrauch power consumption	люмен Lumen lumen output	экран HS Abdeckung HS cover HS	товарный номер Artikelnummer article number	Набор с LED Set mit LED Set with LEDs
12 В постоянного тока	3000 – 4000 К белый теплый warmweiss warm white (G024-050-10-03WW) № 1275	1м	14 Вт	800 лм	матовый matt frosted	1582	
					прозрачный klar transparent	1583	
		1,5м	20 Вт	1200 лм	матовый matt frosted	1584	 2x
					прозрачный klar transparent	1585	
		2м	26 Вт	1600 лм	матовый matt frosted	00074	 1x
					прозрачный klar transparent	00075	



* При длине 2 м может наблюдаться сгиб профиля до 6 мм
 / Bei einer Länge von 2m kann sich die Pendelleuchte (Profil)
 bis 6mm durchhängen.
 / Bending of up to 6mm may occur on 2m hanging profiles

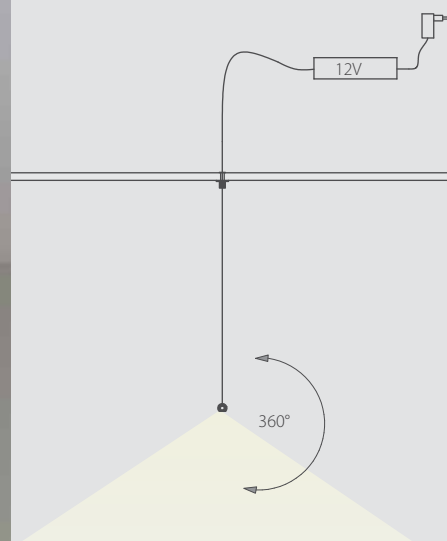

* рекомендуемый блок питания
 / empfohlene Netzteile /
 recommended power supply:

Mean Well DC 12V:
 18 Вт (для 1 м)
 35 Вт (для 1,5 м и 2 м)



длина Länge length	экран HS Abdeckung HS cover HS	товарный номер Artikelnummer article number
1м	матовый matt frosted	00068
	прозрачный klar transparent	00069

Набор без LED
Set ohne LED
Set without LEDs

2x

2x

1x

1x

описание Beschreibung description	товарный номер Artikelnummer article number
 продольная подвеска для гипсокартона Befestiger für Karton - Gips Decke fastener for drywall ceiling	1559

описание Beschreibung description	длина Länge length	экран HS Abdeckung HS cover HS	товарный номер Artikelnummer article number
 Токпроводящий светильник PDS-O без источников света LED Stromversorgung Beleuchtungsfassung ohne LEDs electricity conductive light fixture without LEDs	1м	матовый matt frosted	1522
		прозрачный klar transparent	1556

описание Beschreibung description	длина Länge length	товарный номер Artikelnummer article number
 стальной трос Ø 1 мм Drahtseil, Ø 1mm steel wire, Ø 1mm	2м	00066

описание Beschreibung description	длина Länge length	товарный номер Artikelnummer article number
 нижнее крепление подвесного настенного светильника Untere Befestigung der Pendelleuchte sconce bottom fastener	73мм	00067



Набор с LED / Set mit LED / Set with LEDs

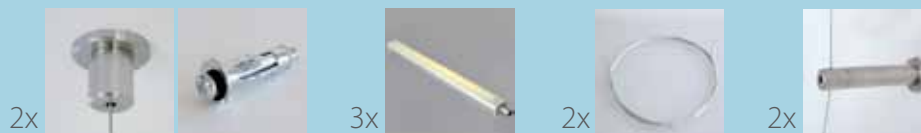

* рекомендуемый блок питания / empfohlene Netzteile / recommended power supply:

Mean Well DC 12 V:
50W (for 3 x 1m)

длина Länge length	напряжение Spannung voltage	потребляемая мощность Energieverbrauch power consumption	цветовая температура Temp./Lichtfarbe color temp.	люмен Lumen lumen output	экран HS Abdeckung HS cover HS	товарный номер Artikelnummer article number
3x1м	14 В постоянного тока	3x14 Вт	3000 – 4000 К белый теплый warmweiss warm white (024-050-10-03WW)№ 1275	3x 800 лм	матовый matt frosted	00064
					прозрачный klar transparent	00065
			6000 – 8000 К белый холодный kaltweiss cold white (024-050-10-03W)№ 1273	3x 900 лм	матовый matt frosted	00070
					прозрачный klar transparent	00071

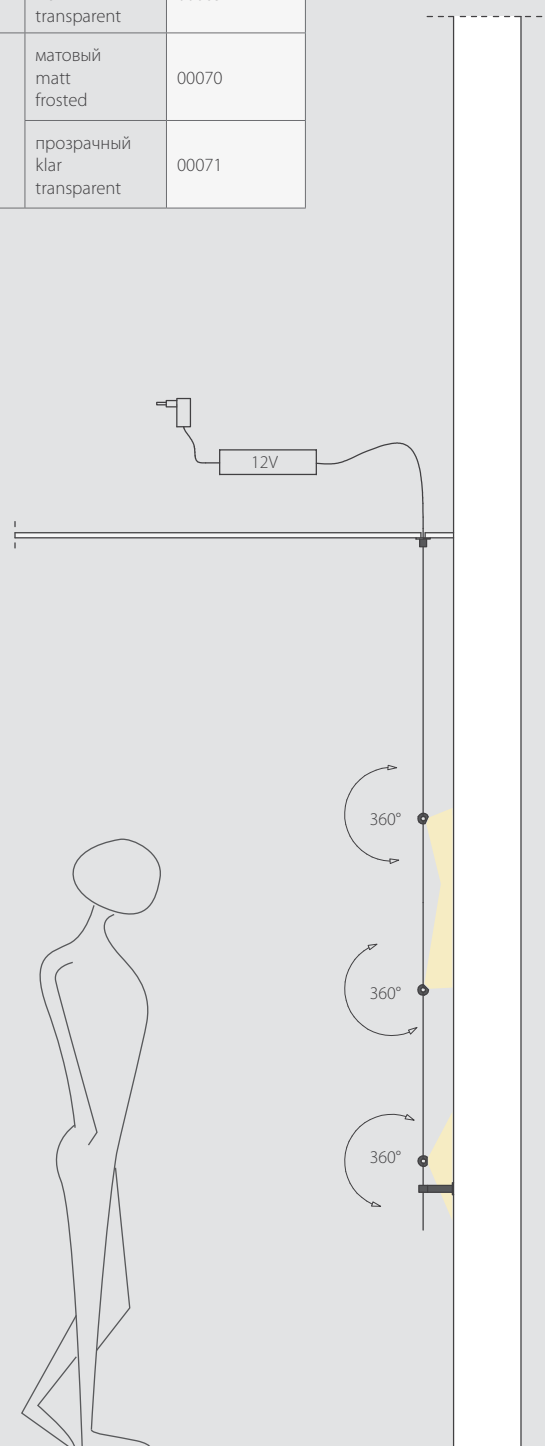

* Die Angaben in unseren Flyer entsprechen dem Stand bei Drucklegung, sind unverbindlich und sollen ausschliesslich Informationszwecken dienen. Wir behalten uns vor, jederzeit Änderungen an unseren Produkten vorzunehmen.
 / We reserve the right to change and modify our products.

Набор с LED / Set mit LED / Set with LEDs



длина Länge length	напряжение Spannung voltage	потребляемая мощность Energieverbrauch power consumption	цветовая температура Temp./Lichtfarbe color temp.	люмен Lumen lumen output	экран HS Abdeckung HS cover HS	товарный номер Artikelnummer article number
3x1м	12 В постоянного тока	3x14 Вт	3000 - 4000 K белый теплый warmweiss warm white	3x 800 лм	матовый matt frosted	00200
			(024-050-10-03WW) № 1275		прозрачный klar transparent	00199
			6000 - 8000 K белый холодный kaltweiss cold white	3x 900 лм	матовый matt frosted	00202
			(024-050-10-03W) № 1273		прозрачный klar transparent	00201

* рекомендуемый блок питания / empfohlene Netzteile / recommended power supply:
 Mean Well DC 12 V: 50W (for 3 x 1 м)

описание Beschreibung description	длина Länge length	экран HS Abdeckung HS cover HS	товарный номер Artikelnummer article number
	1м	матовый matt frosted	1522
		прозрачный klar transparent	1556
	2м		00066
	73мм		00067
	73мм		00198



Настенный светильник для крепления к стене (с блоком питания для подштукатурного монтажа)

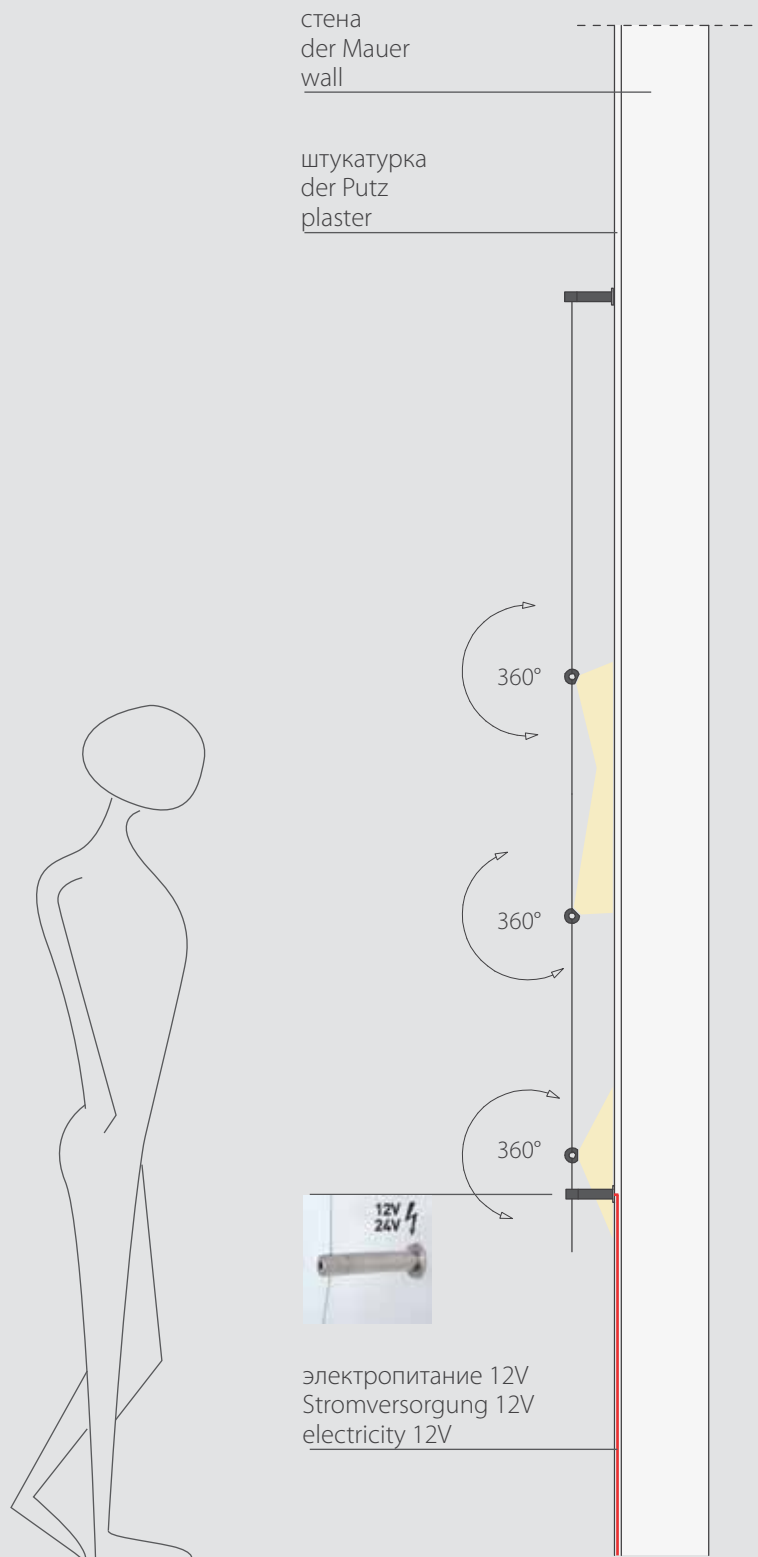

Pendelleuchte für Wandmontage (Stromversorgung unter Putz)

Wall Sconce (power inside the plaster wall)







* Die Angaben in unseren Flyer entsprechen dem Stand bei Drucklegung, sind unverbindlich und sollen ausschliesslich Informationszwecken dienen. Wir behalten uns vor, jederzeit Änderungen an unseren Produkten vorzunehmen.
/ We reserve the right to change and modify our products.



Лампа PATYK (без Micro выключателя) PATYK Fassung (ohne Micro Einschalter) PATYK Light Fixture (without Micro Switch)	напряжение Spannung voltage	цветовая температура Temp./Lichtfarbe color temp.	потребляемая мощность Energieverbrauch power consumption	люмен Lumen lumen output	экран HS Abdeckung HS cover HS	высота Höhe height	товарный номер Artikelnummer article number
	12 В постоянного тока	3000 - 4000 К белый теплый warmweiss warm white (024-050-10-03WW) № 1275	16 Вт	900 лм	матовый matt frosted	121,5см	00096
Лампа PATYK ZW (с Micro выключателем) ZW PATYK Fassung (mit Micro Einschalter) PATYK ZW Light Fixture (with Micro Switch)	напряжение Spannung voltage	цветовая температура Temp./Lichtfarbe color temp.	потребляемая мощность Energieverbrauch power consumption	люмен Lumen lumen output	экран HS Abdeckung HS cover HS	высота Höhe height	товарный номер Artikelnummer article number
	12 В постоянного тока	3000 - 4000 К белый теплый warmweiss warm white (024-050-10-03WW) № 1275	16 Вт	900 лм	матовый matt frosted	124,5см	00139



Светильник PDS-O PATYK PATYK PDS - O Beleuchtungsfassung PATYK PDS - O Light Fixture	длина Länge length	отделка поверхности Oberflächenveredelung surface finishing	товарный номер Artikelnummer article number
	117 см	анодированный алюминий eloxiert Aluminium anodized Aluminum	00111
Светильник PDS - O PATYK (с MICRO выключателем) PATYK ZW PDS - O Beleuchtungsfassung (mit Micro Einschalter) PATYK ZW PDS - O Light Fixture (with the micro switch)	длина Länge length	отделка поверхности Oberflächenveredelung surface finishing	товарный номер Artikelnummer article number
	120 см	анодированный алюминий eloxiert Aluminium anodized Aluminum	00122
Круглая основа лампы PATYK 26 - форирированная PATYK 26 Fornir - runde Basis PATYK 26 Veneer - round base	ширина Breite width	высота Höhe height	товарный номер Artikelnummer article number
	24 см	10 см	00144
Токопроводящее соединение PATYK PATYK - Adapter mit Stromversorgung PATYK - Electricity conductive connector	высота Höhe height		товарный номер Artikelnummer article number
	7 см		00044

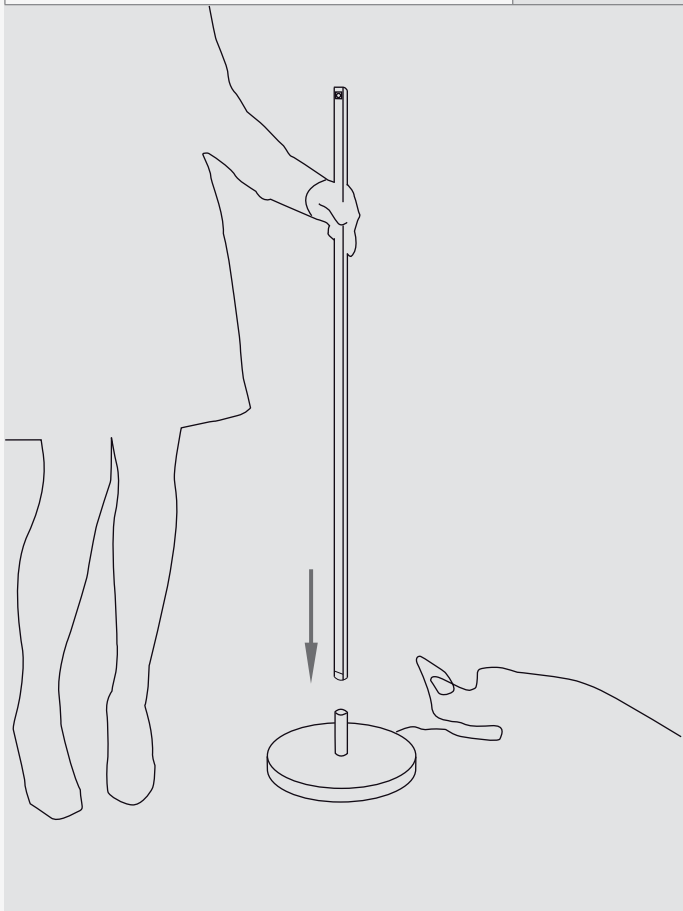

* Die Angaben in unseren Flyer entsprechen dem Stand bei Drucklegung, sind unverbindlich und sollen ausschliesslich Informationszwecken dienen. Wir behalten uns vor, jederzeit Änderungen an unseren Produkten vorzunehmen.
/ We reserve the right to change and modify our products.

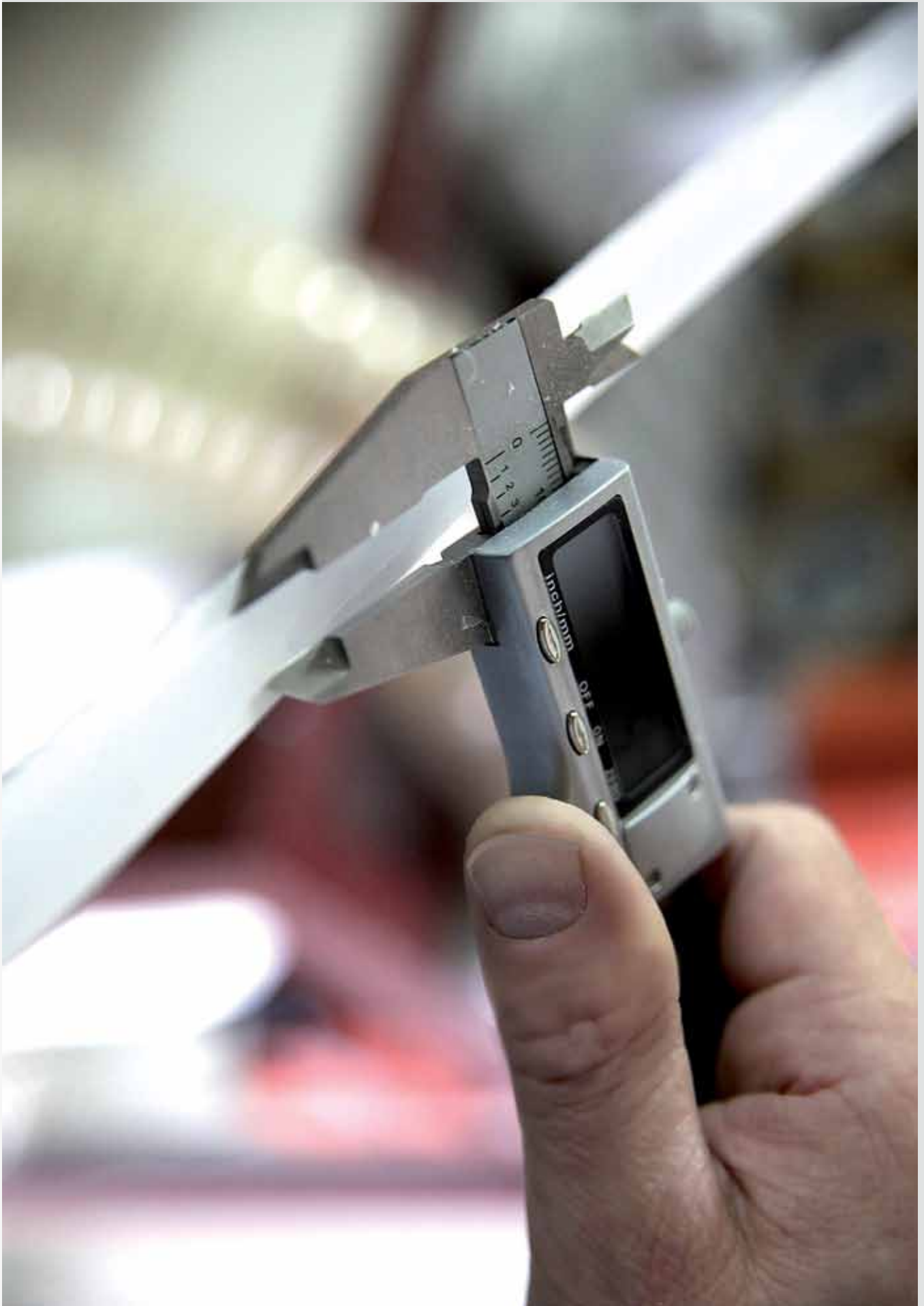

RU Свет является таким естественным и очевидным явлением в нашем окружении, что он становится заметным только тогда, когда его нет. Каждый день мы бессознательно сталкиваемся с разными его источниками. К уже существующим источникам света, сейчас присоединяется освещение LED.

В нашей жизни осветительные элементы существуют с момента выхода на рынок современных электронных устройств. В настоящее время динамически возрастает интерес к диодам, как к источнику света для различных сфер деятельности. Освещение LED очень хорошо подходит для подсветки и освещения. LED отличается небольшим энергопотреблением. Предлагаем диоды, энергопотреблением в 0,8 Вт на точку освещения. Следовательно, расходы по покупке LED, за очень короткое время, возмещаются за счет сниженного потребления энергии и низких расходов по обслуживанию. Диоды обладают очень большим сроком службы, а к другим их преимуществам относится небольшой размер. Широко распространены в настоящее время другие источники искусственного света, установленные в системы, называемыми светильниками. До сих пор не было светильников LED, которые являлись бы удобной и универсальной системой, соединяющей их с другими комплектующими и технологией не из сферы электроники. Это и есть значительная причина, по которой их широкое применение было затруднительным.

В проектно-подразделении фирмы KLUŠ, в 2006 году, была разработана и внедрена в производство система профилей для светодиодов, позволяющих легко проектировать и применять малогабаритные светодиодные источники света. Профили для источников света типа LED, предназначаются для крепления освещения этого типа в таких областях как: мебельная промышленность, дизайн интерьеров, сценография, реклама, промышленный дизайн, организация выставок (витрины магазинов, музейные и торговые выставки и пр.). Технология линейных светильников KLUŠ обозначила нормы в этой области и имеет много подражателей. В компании KLUŠ постоянно работают над развитием и усовершенствованием решений светодиодных светильников. В 2009 году компания разработала, финансировала и построила первое здание полностью освещаемое с помощью светодиодного освещения для функционального освещения, называемое «Дом без лампочки».

Светодиодное освещение очень экономно, поэтому хорошо вписывается в мировые программы по охране окружающей среды, Профили для светодиодов, обозначаемые символом MDF, выполнены из материала МДФ и предназначаются для применения в помещениях. Они неустойчивы к постоянному влиянию влаги, зато идеально подходят для применения в мебельной промышленности, для выставочных стендов, сценографии и т.п.

Профили для светодиодов, обозначаемые символом ALU, выполнены из алюминия и подходят к применению как с наружи так и внутри помещений.

DE Licht ist für unser Leben so gewöhnlich, dass wir es nur realisieren, wenn es verschwindet. Wir sind jeden Tag verschiedenen Lichtquellen ausgesetzt. LED ist heute eine derart neue Lichtquelle, dass wir es neu ins Sortiment / auf die Liste aufgenommen haben.

Diode wurden im Markt eingeführt seit der Ausbreitung von modernen elektronischen Geräten. LED ist sogar populärer und wird seit kurzem als sehr wichtige Lichtquelle für die gesamte Industrie angesehen. LED dient als Lichtquelle zur Beleuchtung. LED Licht benötigt wenig Energie. Zum Beispiel offerieren wir Dioden, welche weniger als 0.08 W pro Leuchtmittel / Beleuchtungspunkt benötigt. Mit anderen Worten, LED Licht zahlt sich schon nach kurzer Zeit aus. Weitere Vorteile von LED Licht sind die lange Lebensdauer und der geringe Platzbedarf der kleinen Leuchtmittel.

Die Eigenschaften von LED unterscheiden sich zudem von den anderen Lichtquellen. Wir waren überrascht, dass LED Licht bisher nicht populär war und sich nicht schon früher neben elektronischen auch in industriellen Applikationen durchgesetzt hat. Die gängigen alten Lichtquellen sind mit Beleuchtungskörpern ausgestattet. Infolgedessen können sie vielseitig eingesetzt werden. LED hingegen hatte bisher keine einfachen und universell einsetzbaren Beleuchtungskörper und -Systeme, was deren Einsatz nebst den üblichen elektronischen Einrichtungen schwierig machte.

Das Team der KLUŠ Company entwickelte und produzierte seit 2006 neue LED Licht- Einrichtungsprofile. Diese neuen Systeme werden zunehmend populär und kommen vermehrt als Beleuchtungslösungen für Geschäftsgebäuden zum Einsatz.

LED Leucht-Profile sind so entwickelt worden, dass sie in Indoor (Gebäuden) oder Outdoor (unter freiem Himmel) montiert werden können.

Indoor-Anwendungen/Applikationen:

für Innenarchitektur-Beleuchtungslösungen, für akzentuierte- dekorative- oder Grundbeleuchtung, für Möbel-, Küchen- oder Ladenbau, Gastronomie Bereich, Industrie-Design, Ausstellungen (Shop, Museum) etc.

Outdoor-Anwendungen/Applikationen:

für Bürgersteige/Trottoirs, Seiten-/Hauszugänge, Kommunikationswege, Fahrradwege, Strassen, Parkplatzbeleuchtungen, Landschafts-/Gartenbeleuchtungen, Swimmingpool, Gebäude-/ Fassaden- beleuchtung, etc.

EN Light is such a common element in our life that we do not notice it until it disappears. Everyday we are exposed to all types of sources of light. LEDs have become a relatively new source that has been added to the list.

Diodes have been introduced to the market since the expansion of modern electronic devices. LED became more and more popular and nowadays are considered to be an important source of light for other industries. LEDs function as a lighting or illumination source. They are very energy efficient. For example we offer diodes that use as little as 0.08 W for each lighting point. Therefore, purchase of LED pays for itself within a very short period of time. Other advantages are their long lifespan and small dimensions.

LED's features distinguish them from other sources of light. We were surprised that they were not used or implemented earlier in a wide range of other industrial applications besides electronics. Commonly used old sources of light are equipped with light fixtures. As a result they can be used in any desired areas. LEDs did not have an easy and universal fixture system that made it difficult to apply this source of lighting anywhere else but electronic devices.

KLUŠ Company team developed and manufactured since 2006 new LED light fixture systems profiles. The new system will facilitate and popularize a number of applications that require compact lighting solutions. LED profiles are designed to be mounted indoors and outdoors.

Indoor applications: interior design, architecture, furniture, scenography, advertisement, industrial design, exhibits (shop displays, museum exhibits) etc.

Outdoor applications: different types of pavements, sidewalk surfaces, communication routes, bike lanes, driveways, parking lots, construction, landscape architecture (gardens, road line marking, swimming pools, building facades) etc.

distributor



KLUŠ[®]

**Светодиодное освещение
лучшего качества в Украине**
www.arlight-group.com

